

Çok yönlü baskı Tutarlı kalite

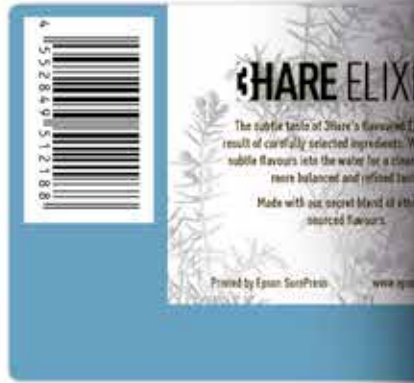

Teklifinizi genişletin ve karlılığınızı artırın

SurePress L-4533 Mürekkep Püskürtmeli Dijital Etiket Baskı Makinesi, tutarlı kaliteyi korurken çok yönlü baskı sunmak için Epson tarafından tasarlanmış ve üretilmiştir.

SurePress L-4533, kullanım kolaylığına ek olarak, tutarlı renk reproduksiyonu ile hassas renk eşleşmesi sunar. Etiket üreticiler ve ticari baskı merkezlerinin çok çeşitli malzemelerde yüksek kaliteli ve güvenilir performans sağlayarak müşterilerin sürekli değişen kreatif ihtiyaçlarını karşılamalarına olanak sağlar.

Etiket baskısında olağanüstü kalite

Değişken boyutlu damlacık teknolojisi (VSDT), olağanüstü baskı çözünürlüğü ve yüksek görüntü kalitesi için hassas kontrol sunar.

Küçük damlacıkları kullanma ve kenar düzleştirme işlevini birleştirmek, barkodlar ve ince metinler için keskin metinler ve net çizgiler sunar. Daha büyük boyutta damlacıklarla baskı, bant lekelerini en aza indirirken tek parça canlı renkler sağlar.

Kullanımı kolay leke rengi düzeltme araçları, her seferinde doğru renk uyumu ve tutarlı çıktılar sağlar.

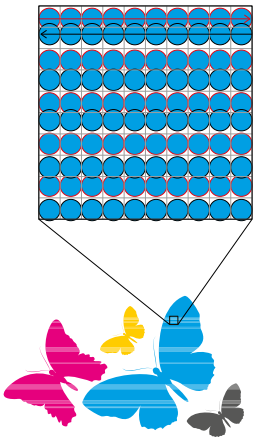

Tek parçalı renkler daha büyük nokta baskıları alarak bant lekelerini en aza indirir

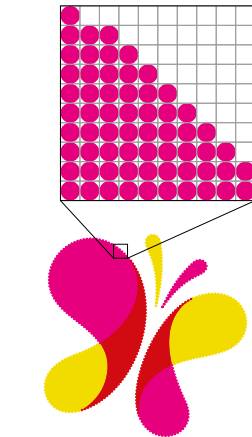
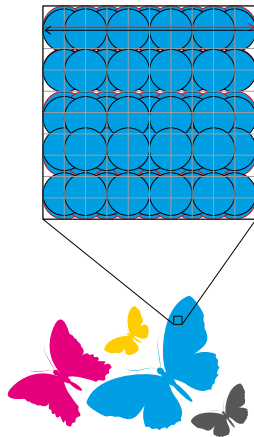

Keskin metin ve net çizgiler için kenar düzleştirme işlevini kullanın

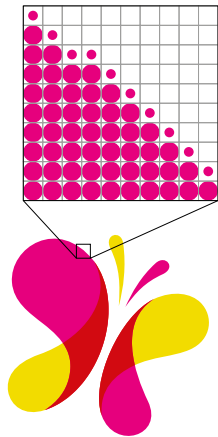

Karakter uçları
düz ve keskin.

Mükemmel
görüntü
kalitesiyle
zengin renkler.

Ters çevrilmiş metinler
okunaklıdır.



Yüksek kaliteli, hatasız renkli baskı

Baskı kalitesini çok çeşitli malzemeler üzerinde tutarlı bir şekilde yönetmek zordur.

Baskı kafalarından mürekkep ve yazılıma kadar SurePress L-4533'ün içindeki tüm teknoloji Epson tarafından üretilir ve kontrol edilir; ve biz de bu sayede her malzeme üzerindeki her iş için her seferinde kesin renk kalitesi elde ederiz.

Epson Micro Piezo çoklu baskı kafası serisi

Epson Micro Piezo baskı kafaları, barkodlar ve küçük metinler için keskin ayrıntılar sunarken son derece hassas nokta şekilleri ve yerleşimleri sağlar.

Değişken boyutlu damlacık teknolojisi (VSDT)

Epson'un, minimum 3 pikolitre damlacıklı Değişken Boyutlu Damlacık Teknolojisi, en iyi görüntü kalitesi için pürüzsüz geçişler ve hatasız renkler sağlar.

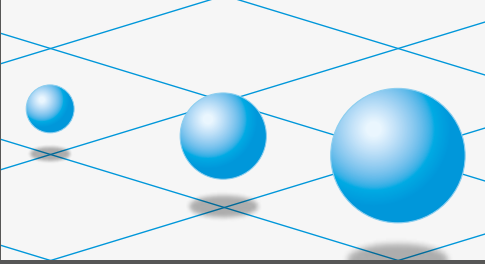

Değişken boyutlu damlacık teknolojisi (VSDT)



Epson Micro Piezo çoklu baskı kafası serisi



Geniş renk yelpazesi

Epson mürekkepler geniş renk yelpazesi ve hatasız renk reproduksiyonuyla bilinir. Cyan, magenta, sarı ve siyaha ek olarak yeşil ve turuncu mürekkepler, renk yelpazesini daha da yüksek doğruluk ve daha yüksek renk doygunluğuna ulaştırıyor. Fark, renk alanının özellikle parlak yeşil ile sarı ve sarı-turuncu-kırmızı kısımlarında kendini gösteriyor. Renkleri daha doğru eşleyebileceksiniz ve yüksek doygunluğa sahip renklerle etiketleriniz daha da çekici görünecek.

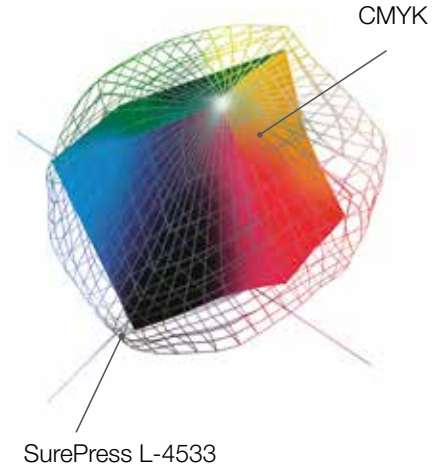

Epson SurePress AQ Mürekkep

AW modelinde, uygulama yelpazenizi genişletecek bir opak beyaz mürekkep bulunmaktadır. Renklerin üzerine veya altına yapılan mürekkep baskısı etiketlerinize daha fazla çeşitlilik sağlar.

Çok daha fazla çok yönlülük sunan SurePress L-4533, farklı malzemelerde kullanım için zengin ve yoğun siyahlar sağlayan iki siyah mürekkeple donatılmıştır. 'Standart' siyah, kaplamalı kağıtlar ve film malzemelerine baskı yapmak için idealdir ve 'kaplamasız' siyah mürekkep, genellikle şarap ve içecek pazarlarında kullanılan kaplamasız kağıtlarda kullanılmak üzere özel olarak formüle edilmiştir.



Ekstra geniş bir renk yelpazesi için yeşil ve turuncu dahil altı renk

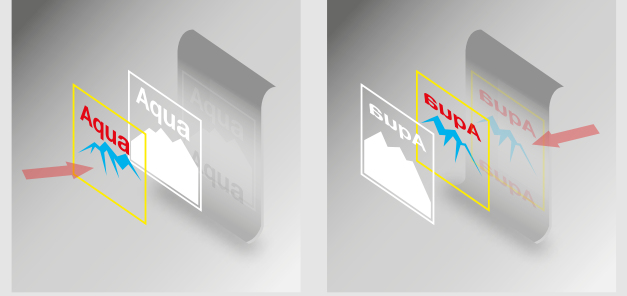

L-4533, beyazı önce veya sonra basma esnekliğini sunar



Pantone® Sertifikalı¹

Geniş Renk Yelpazeli Epson SurePress L-4533 mürekkepler ile %91'e kadar PANTONE® Düz Kaplama Renklere ulaşılabilir

Üretimizi kolaylaştırın

SurePress L-4533, her tür etiket üretimi için minimum bakım ile zahmetsiz baskı sunar.

Baskı makinesi güvenilir, istikrarlı ve kullanımı kolaydır. Tek bir operatörün birden fazla baskı makinesini güvenli çalıştırabilmesi verimliliğinizi artırır. Baskı makinesi, hızlı, verimli ve güvenilir bir iş akışı sağlayan otomatik baskı kafası bakımı özelliğine sahiptir. Bu, daha fazla sayıda kısa süreli iş için baskı almanıza olanak tanıyarak karlılığınızı artırır.



Hızlı ve verimli dijital iş akışı

Klasik iş akışları SurePress L-4533 ile gerekli olmayan zaman alıcı ek adımlar içerir. Hızlı ve verimli dijital iş akışı baskı işlerinde hazırlık aşamasını kısaltır ve geri dönüşü geliştirir.

Gelişmiş iş teslimi

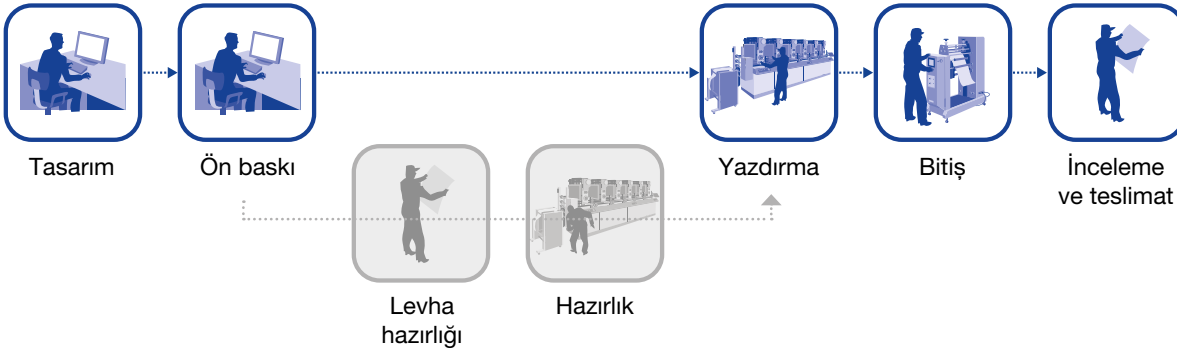

Geleneksel iş akışları, ek plaka hazırlığı ve hazırlama adımları gerektirir.

Değişken veri baskısı

Baskı makinesi, metin, barkodlar ve görüntüler için tam renkli değişken veri iş akışı sunar. Değişken verileri kolayca oluşturmak ve yönetmek için Esko DFE'yi kullanarak, baskı işini baskı makinesine göndermeden önce bilgileri gözden geçirebilirsiniz.

Sürdürülebilir baskı

Metin, barkodlar ve görüntüler için tam renkli değişken veri iş akışı ile kişiselleştirme.

Değişken veri baskısı işlerini kolayca oluşturmak ve bunlarla çalışmak için Esko DFE'yi kullanarak, baskı makinesine göndermeden önce bilgileri gözden geçirebilirsiniz.



Kullanıcı dostu, dokunmatik ekranla çalışma

Kullanım kolaylığı için tasarlanan kullanıcı dostu dokunmatik ekran, baskı işlemlerinde tam görünürlük sağlar. Operatör, iş durumu güncellemelerini e-posta, akıllı telefon veya tablet ile almayı seçebilir.

Günlük bakımı en aza indirir

Hızlı ve kolay kurulum ile SurePress L-4533, maksimum çalışma süresi ve minimum operatör müdahalesi için tasarlanmıştır. Otomatik baskı kafası bakımı ve çalışırken değiştirilebilir mürekkep kartuşlarıyla baskı işlerinizi sorunsuz bir şekilde sürdürün.

Epson Desteği

Epson, baskı makinesi ve Esko DFE üzerinde tam operatör eğitimi verir. İyi eğitilmiş servis mühendislerimiz, teşhisleri gözden geçirmek ve baskı makinesini uzaktan desteklemeye yardımcı olmak için bir uzaktan izleme sistemi kullanabilir.

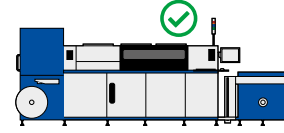

Model	SurePress L-4533A/L-4533AW
Baskı teknolojisi	Epson MicroPiezo mürekkep püskürtme teknolojisi
Çözünürlük	720 x 1,440 dpi'ye kadar
Mürekkep türü	Su bazlı pigment mürekkep (SurePress AQ Mürekkepler)
Mürekkep kartuşları	Siyah, Kaplamsız Siyah, Cyan, Macenta, Sarı, Turuncu, Yeşil, Baskı üzerine sıvı, Beyaz ²
Web genişliği	80 mm - 334 mm aralığında her genişliği destekleyecek şekilde ayarlanabilir
Görüntü boyutu	315,2 mm x 914,4 mm
Baskı hızı	Dakikada 8,2 metreye kadar
Malzeme desteği	Standart kendinden yapışkanlı etiket malzemeleri, yarı parlak, parlak ve mat kağıt, BOPP, PET ve Yupo
Malzeme kalınlığı	80 - 320 mikron
Besleme ünitesi kapasitesi (maks.)	100 kg ağırlık/600 mm çap ve 76 mm iç göbek
Ağa bağlanabilirlik	Ethernet 1,000 Base-T veya üzeri tavsiye edilir
Baskı boyutları (GxDxY)	3,788 mm x 1,847 mm x 2,016 mm
Sargı Boyutları (GxDxY)	1,310 mm x 900 mm x 1,000 mm
Güç Gereksinimleri	Giriş voltajı aralığı: Gerekl voltaj \pm %10 (180-220V). Gerekl voltaj AC (3 faz, 3 hat) 200V

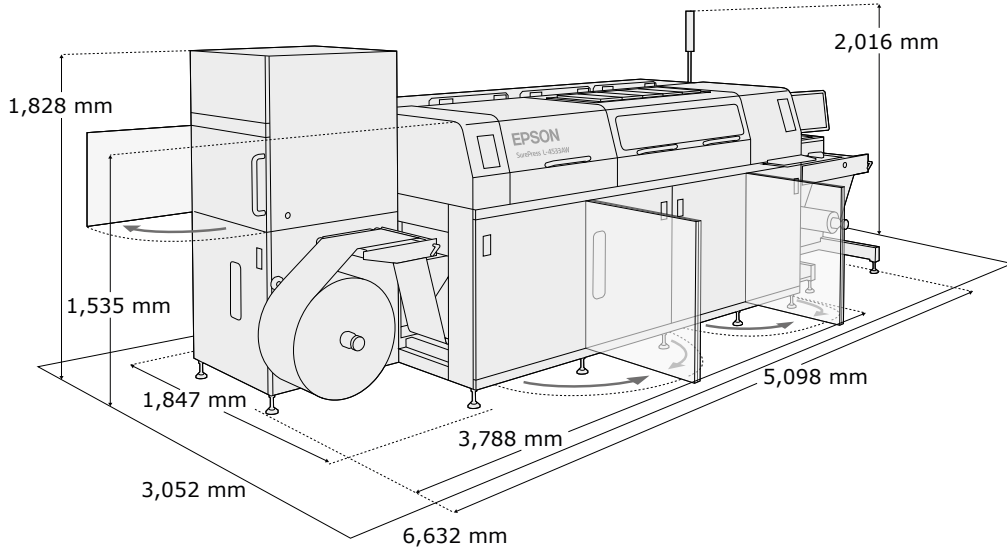

Kurumsal ve sosyal sorumluluğa bağlılık

Epson, çevreye duyarlı ürünler geliştirmeyi taahhüt eder ve bu amaçla ürünün başlangıcından tamamlanmasına kadar sürdürülebilirlik kavramıyla çalışır. Yenilikçi robotik teknolojisiyle üretimi yeniden tanımlayarak, ofis baskı teknolojimizle enerji tasarrufu sağlayarak ya da dijital çözümlerle tekstil baskısında devrim yaratarak müşterilerin teknolojinin getirdiği çevresel kazanımları fark etmelerine yardımcı oluruz.

Birleşmiş Milletler Sürdürülebilir Kalkınma Hedefleri'nin 17'sine de ve döngüsel ekonominin amaçlarına bağlıyız. Sürdürülebilir yenilikler sunuyoruz, çünkü organizasyonlar, bireyler veya toplum olarak yaptığımız seçimlerin ortak başarımız için temel oluşturduğunu biliyoruz.

Bu yayının içeriği Birleşmiş Milletler tarafından onaylanmamıştır ve Birleşmiş Milletler veya yetkilileri veya Üye Ülkelerin görüşlerini yansıtmamaktadır www.un.org/sustainabledevelopment



1. SurePress L-4533 mürekkeplerin %91'e kadar PANTONE® Düz Kaplama Renklere ulaştığına dair Pantone akreditasyonu. Avery Primax 250TC/S692N/BG40W/BW6033B üzerinde test edilmiştir. CIEDE2000 \leq 1,5 tolerans kullanılarak hesaplanmıştır. PANTONE® ve diğer Pantone ticari markaları, ABD ve/veya diğer ülkelerde Pantone LLC'nin ticari veya tescilli ticari markalarıdır. PANTONE Ticari markaları Pantone LLC ve Seiko Epson Corporation arasındaki Lisans Sözleşmesi'nin altında kullanılır. Her hakkı saklıdır.

2. Beyaz sadece AW modelinde mevcuttur

Daha fazla bilgi için, yerel Epson ofisiyle iletişim kurun veya www.epson.com.tr adresini ziyaret edin

Epson Erişim Hattı
Telefon: +90 212 988 17 82
+90 212 900 89 41
bilgi@epsonerisim.com

Epson-Türkiye
 @EpsonEurope

www.epson.com.tr

Ticari markalar ve tescilli ticari markalar Seiko Epson Corporation Şirketi'nin veya ilgili sahiplerinin malıdır. Ürün bilgileri önceden haber verilmeksizin değiştirilebilir.