

Impressão versátil Qualidade consistente

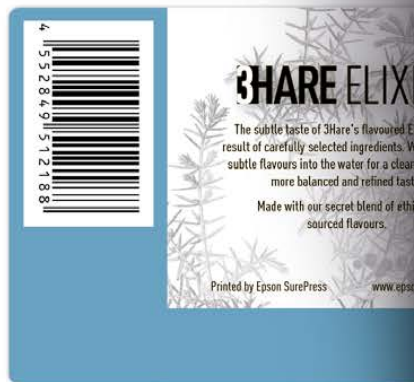
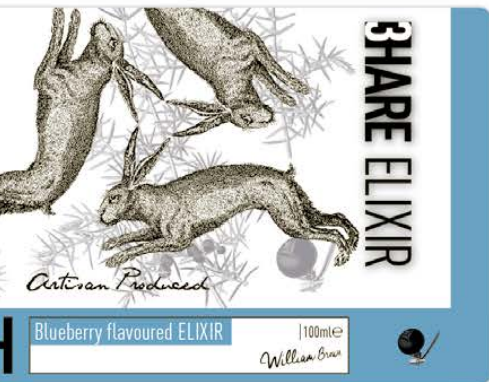

Expanda a sua oferta e aumente as suas receitas

A Impressora de etiquetas digital jato de tinta SurePress L-4533 foi concebida e fabricada pela Epson para oferecer uma impressão versátil, ao mesmo tempo que mantém uma qualidade consistente.

Além de ser fácil de utilizar, a Surepress L-4533 oferece uma reprodução de cores consistente e uma correspondência de cores de grande precisão. Permite aos conversores de etiquetas e às impressoras comerciais satisfazerem as necessidades criativas em constante mudança do cliente, através de um desempenho fiável e de alta qualidade numa vasta gama de substratos.

Qualidade excepcional na impressão de etiquetas

A tecnologia de gotículas de dimensões variáveis (VSDT) oferece um controlo de grande precisão para obter uma excepcional definição de impressão e uma maior qualidade de imagem.

Com gotículas de menor dimensão e ao combinar a função de suavização das margens, obtém texto nítido e linhas bem definidas para códigos de barras e texto fino. A impressão com gotículas de maior dimensão produz cores vibrantes e minimiza o efeito de banding.

As ferramentas de refinamento de cores spot fáceis de utilizar permitem uma correspondência de cores de grande precisão e resultados sempre consistentes.

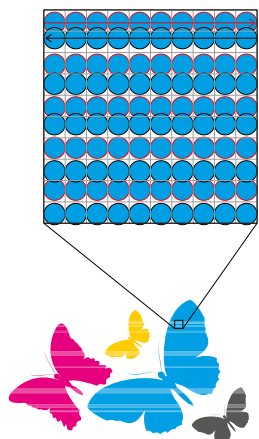

As cores sólidas imprimem pontos de maior dimensão para minimizar o efeito de banding

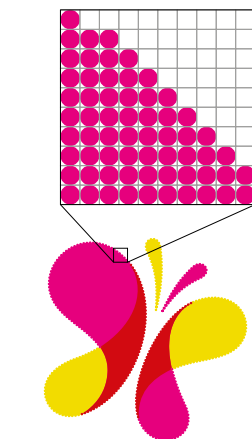
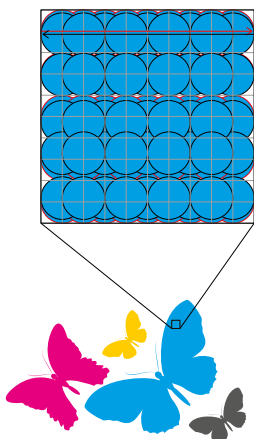

Utilize a função de suavização das margens para produzir texto nítido e linhas bem definidas

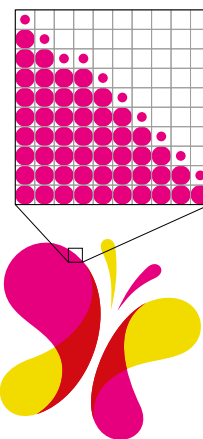

Contornos dos caracteres
diretos e nítidos.

Cores ricas
com uma
excelente
qualidade
de imagem.

Texto invertido
claramente legível.



Impressão a cores exata de alta qualidade

A gestão de uma qualidade de impressão consistente numa vasta variedade de substratos é um verdadeiro desafio.

A Epson produz e controla toda a tecnologia presente na SurePress L-4533, desde as cabeças de impressão à tinta e ao software. Desta forma, podemos produzir uma qualidade de cor de grande precisão para cada trabalho, em cada substrato e em qualquer altura.

Matriz com múltiplas cabeças de impressão Epson Micro Piezo

As cabeças de impressão Micro Piezo da Epson fornecem formas e posicionamento perfeitos e de grande precisão dos pontos, proporcionando detalhes nítidos nos códigos de barras e textos pequenos.

Tecnologia de gotículas de dimensões variáveis

A Tecnologia de gotículas de dimensões variáveis da Epson, com uma gotícula com a dimensão mínima de 3 picolitros, oferece gradações suaves e precisão cromática para otimizar a qualidade da imagem.

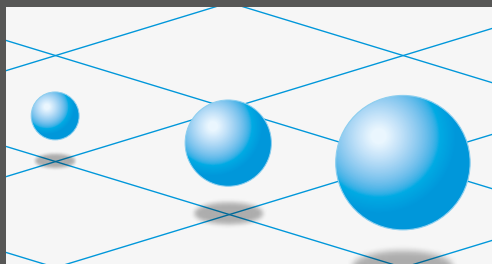

Tecnologia de gotículas de dimensões variáveis



Matriz com múltiplas cabeças de impressão Epson Micro Piezo



Gama de cores alargada

As tintas Epson são reconhecidas pela sua gama de cores alargada e a reprodução a cores de grande precisão. As tintas verde e cor de laranja, além do cyan, magenta, amarelo e preto, expandem a gama de cores para uma precisão ainda maior e uma saturação de cores mais acentuada. A diferença é especialmente evidente nas secções verde-claro a amarelo e amarelo-laranja- vermelho do espaço cromático. Obterá uma correspondência de cores mais exata, com as cores de elevada saturação a conferirem um visual ainda mais apelativo às etiquetas.

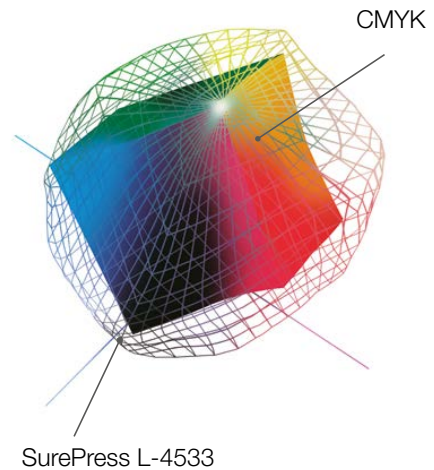

SurePress L-4533

Tinta Epson SurePress AQ

Está disponível uma tinta branca opaca na versão AW, que irá expandir a sua gama de aplicações. A tinta pode ser impressa por cima ou por baixo das cores para uma variedade ainda maior nas suas etiquetas.

A SurePress L-4533 está equipada com duas tintas pretas para utilizar com diferentes substratos, o que assegura pretos densos ricos para proporcionar uma maior versatilidade. O preto "padrão" é ideal para imprimir em papéis revestidos e substratos de película, e a tinta preta "não revestida" foi formulada especificamente para utilizar em papéis não revestidos utilizados habitualmente nos mercados de vinho e bebidas.



Seis cores, incluindo verde e cor de laranja para uma gama de cores mais alargada

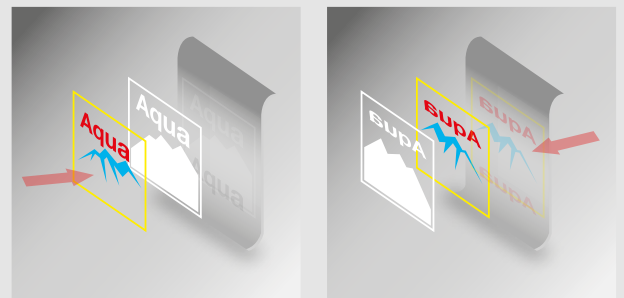

A L-4533 permite a flexibilidade da impressão de branco no início ou no fim

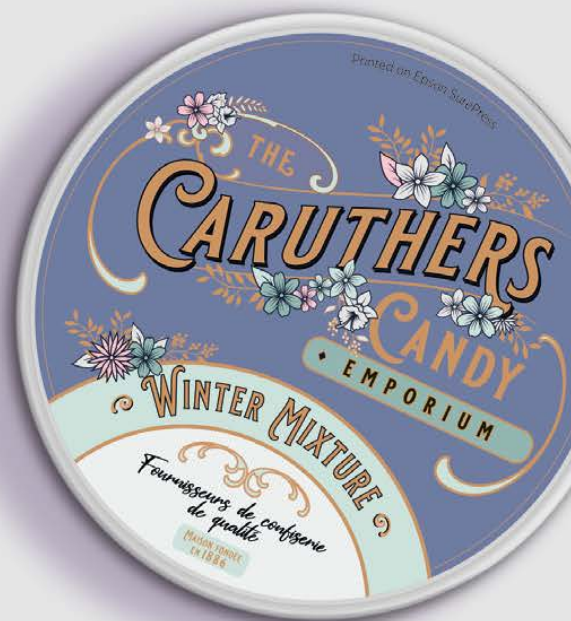

Certificação Pantone®1

A gama de cores alargada das tintas da Epson SurePress L-4533 atingem até 91% das Cores revestidas sólidas do PANTONE®

Otimize a produção

A SurePress L-4533 oferece uma impressão sem esforço com manutenção mínima para toda a produção de etiquetas.

A impressora é fiável, consistente e fácil de utilizar. Um único operador pode gerir várias impressoras de forma segura, o que permite aumentar a produtividade. A impressora conta com manutenção automática da cabeça para proporcionar um fluxo de trabalho rápido, eficiente e fiável. Isto permite imprimir um maior número de trabalhos de pequena tiragem, o que resulta numa rentabilidade superior.



Fluxo de trabalho digital rápido e eficiente

Os fluxos de trabalho convencionais envolvem passos morosos adicionais que não são necessários com a SurePress L-4533. Um fluxo de trabalho digital rápido e eficiente reduz a preparação e melhora o tempo de execução dos trabalhos de impressão.

Melhoria dos prazos de entrega

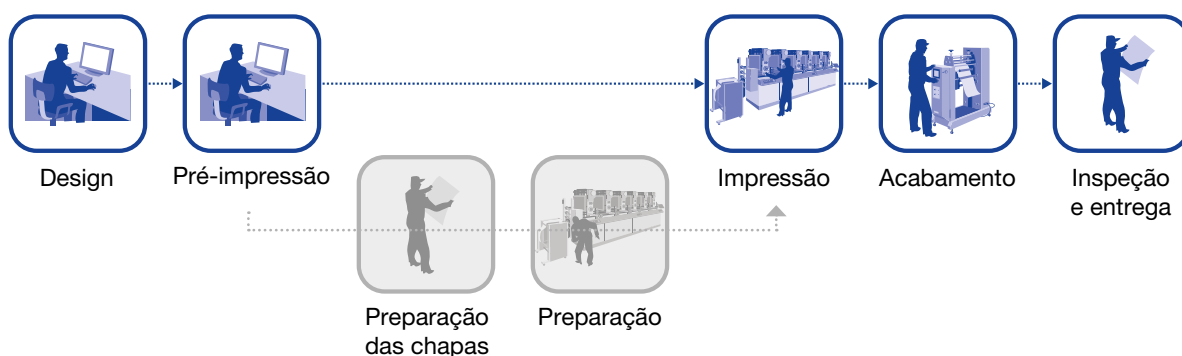

Os fluxos de trabalho convencionais necessitam de passos adicionais de preparação e preparação das chapas.

Impressão de dados variáveis

A impressora oferece um fluxo de trabalho de dados variável de cor completa para texto, códigos de barras e imagens. Ao utilizar o Esko DFE para criar e gerir facilmente os dados variáveis, pode preparar as informações antes de enviar o trabalho de impressão para a impressora.

Impressão sustentável

Personalização com um fluxo de trabalho de dados variável de cor completa para texto, códigos de barras e imagens.

Ao utilizar o Esko DFE para criar e trabalhar facilmente com trabalhos de impressão de dados variáveis, pode preparar as informações antes de enviar para impressora para impressão.



Funcionamento intuitivo em ecrã tátil

Concebido para facilitar a utilização, o ecrã tátil intuitivo oferece uma visibilidade total das operações da impressora. O operador pode optar por receber atualizações do estado das tarefas por e-mail, num smartphone ou tablet.

Minimize a manutenção diária

Com uma configuração rápida e fácil, a SurePress L-4533 foi concebida para maximizar o tempo de funcionamento e minimizar a intervenção do operador. Mantenha o bom funcionamento das operações de impressão graças à manutenção automática da cabeça e aos tinteiros "hot-swap".

Suporte da Epson

A Epson oferece formação completa para operadores da impressora e do software Esko DFE. Os nossos engenheiros de manutenção altamente especializados podem utilizar um sistema de monitorização remota para consultar os diagnósticos e auxiliar no suporte remoto à impressora.

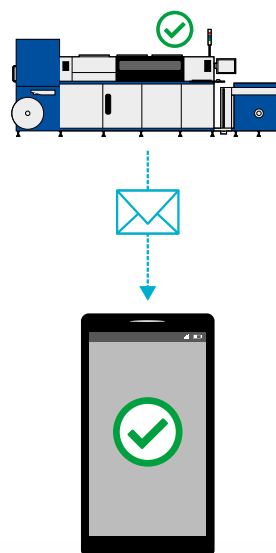

Modelo	SurePress L-4533A/L-4533AW
Tecnologia de impressão	Tecnologia jato de tinta Epson MicroPiezo
Resolução	Até 720 x 1440 ppp
Tipo de tinta	Tinta pigmentada aquosa (tintas SurePress AQ Inks)
Tinteiros	Preto, Preto sem revestimento, Cyan, Magenta, Amarelo, Cor de laranja, Verde, Líquido de sobreimpressão, Branco ²
Largura Web	80 a 334 mm, ajustável para suportar qualquer largura nesta gama
Tamanho da imagem	315,2 x 914,4 mm
Velocidade de impressão	Até 8,2 metros por min.
Suporte de substratos	Substratos de etiquetas auto-adesivas padrão, papel semibrilhante, brilhante e mate, BOPP, PET e Yupo
Espessura do substrato	80 a 320 microns
Capacidade do desenrolador (máx.)	Peso de 100 kg/diâmetro de 600 mm com núcleo interno de 76 mm
Conectividade de rede	Ethernet 1000 Base-T ou superior recomendado
Dimensões da impressora (L x P x A)	3788 x 1847 x 2016 mm
Dimensões do enrolador (L x P x A)	1310 x 900 x 1000 mm
Requisitos de alimentação	Intervalo da tensão de entrada: Tensão nominal ± 10% (180-220 V). Tensão nominal de CA (trifásico de 3 linhas) 200 V

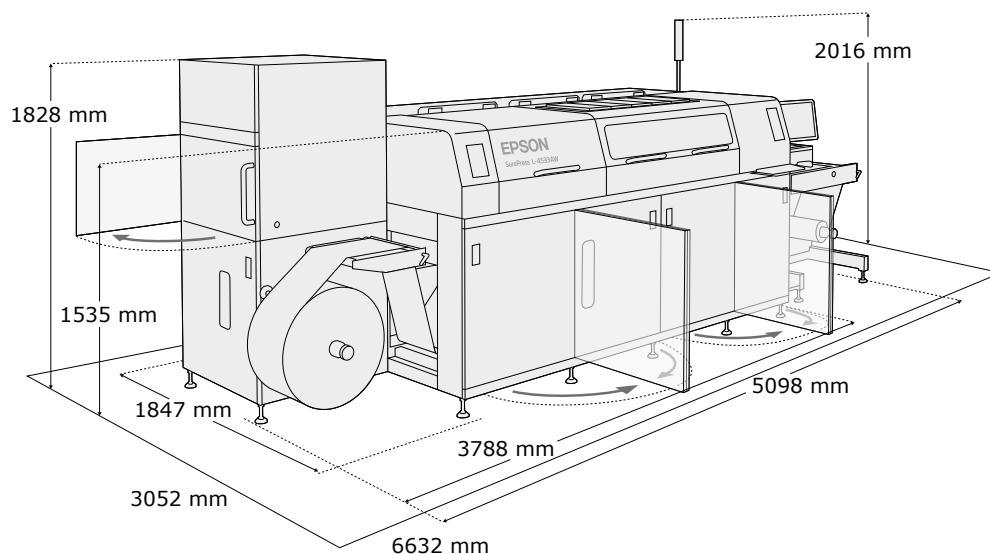

Um compromisso com a responsabilidade empresarial e social

A Epson está empenhada no desenvolvimento de produtos respeitadores do meio ambiente, o que significa que a sustentabilidade é pensada desde a conceção à conclusão. Ajudamos os clientes a reconhecerem os ganhos ambientais proporcionados pela tecnologia, seja na redefinição do processo de fabrico através da robótica inovadora, na poupança de energia com a nossa tecnologia de impressão no escritório ou na revolução da impressão têxtil com soluções digitais.

Estamos empenhados com todos os 17 objetivos de desenvolvimento sustentável das Nações Unidas e com as metas da economia circular. Oferecemos inovações sustentáveis porque reconhecemos que as escolhas que fazemos enquanto organizações, indivíduos ou sociedade serão essenciais para o nosso sucesso partilhado.

O conteúdo desta publicação não foi aprovado pelas Nações Unidas e não reflete as opiniões das Nações Unidas ou dos seus funcionários ou Estados-Membros www.un.org/sustainabledevelopment



1. A acreditação Pantone para as tintas SurePress L-4533 com 91% das Cores sólidas em papel revestido PANTONE®. Testado na Avery Primax 250TC/S692N/BG40W/BW6033B. Calculado com uma tolerância CIEDE2000 <=1,5. PANTONE® e outras marcas comerciais Pantone são marcas comerciais ou marcas registadas da Pantone LLC nos Estados Unidos e/ou noutros países. Mas marcas comerciais PANTONE são utilizadas ao abrigo de um Contrato de licenciamento entre a Pantone LLC e a Seiko Epson Corporation. Todos os direitos reservados.

2. A cor branca está disponível apenas na unidade AW

Para obter mais informações, contacte o apoio ao cliente local Epson ou visite www.epson.pt

Epson Ibérica S.A.
Sucursal em Portugal
Telefone: 213 035 400
Fax: 213 035 490
epson@epson.pt
www.epson.pt

Serviço Pós-Venda: 707
222 000
Pré Venda: 707 222 111
9:00 – 18:00 (dias úteis)

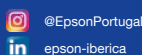
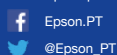

As marcas comerciais e as marcas comerciais registadas são propriedade da Seiko Epson Corporation ou dos respectivos detentores. As informações do produto estão sujeitas a alterações sem aviso prévio.

EPSON®