

Impression polyvalente Qualité constante

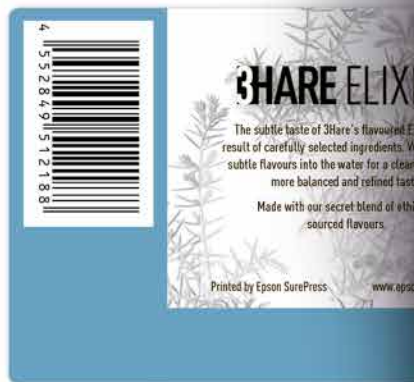
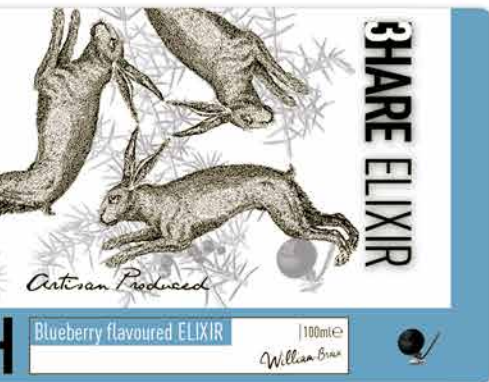

Développez votre offre et augmentez votre chiffre d'affaires

La presse numérique à étiquettes jet d'encre SurePress L-4533 est conçue et fabriquée par Epson pour une impression polyvalente et une qualité constante.

Facile d'utilisation, la SurePress L-4533 offre une reproduction régulière et une correspondance précise des couleurs. Elle permet aux transformateurs d'étiquettes et aux imprimeurs de répondre aux besoins créatifs en constante évolution des clients grâce à des performances de qualité supérieure et fiables sur un vaste éventail de supports.

Qualité exceptionnelle en matière d'impression d'étiquettes

La technologie à taille de gouttes variable permet un contrôle précis pour une définition d'impression et une qualité d'image exceptionnelles.

En utilisant des gouttes plus petites et en y associant la fonction de lissage des bords, vous obtenez un texte et des contours nets, idéals pour les codes-barres et les textes très fins. L'impression avec des gouttes plus grosses produit des aplats de couleurs éclatants tout en réduisant l'effet de bande.

Des outils d'amélioration des tons directs simples d'utilisation permettent une correspondance précise des couleurs et des résultats homogènes.

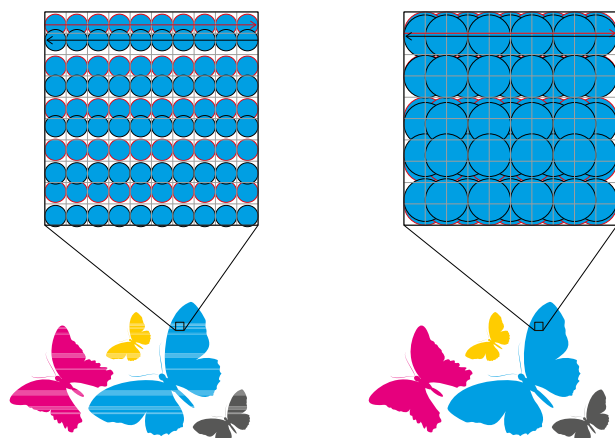

Des grosses gouttes sont utilisées pour les aplats de couleurs afin de réduire l'effet de bande.

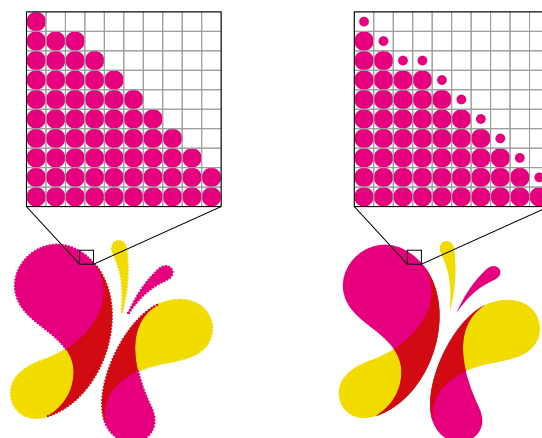

Utilisez la fonction de lissage des bords pour obtenir des textes et des contours nets.

Les caractères sont fins et précis.

Les couleurs sont riches et la qualité d'image exceptionnelle.

Le texte inversé est parfaitement lisible.



Impression couleur précise et de haute qualité

La gestion de la qualité d'impression, pour qu'elle soit toujours constante et cela sur un large éventail de supports, représente un véritable défi.

Epson produit et contrôle l'intégralité des technologies qui constituent la SurePress L-4533, que ce soient les têtes d'impression, l'encre ou encore le logiciel. C'est de cette manière que nous pouvons atteindre chaque fois une qualité des couleurs d'une extrême précision quelle que soit la tâche, et sur n'importe quel substrat.

Ensemble de têtes d'impression Epson Micro Piezo

Les têtes d'impression Micro Piezo d'Epson délivrent des formes de gouttes et un placement d'une perfection absolue, pour des détails précis pour les codes-barres et les textes de petite taille.

Technologie à taille de gouttes variable

La technologie à taille de gouttes variable d'Epson, avec une taille de goutte minimale de 3 picolitres, génère des dégradés subtils et des couleurs précises pour une qualité d'image optimale.

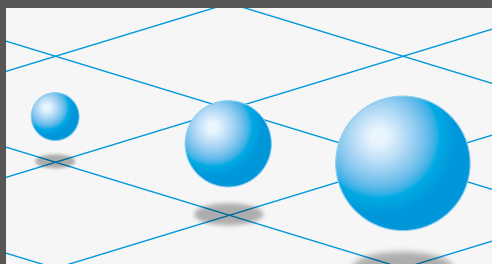

Technologie à taille de gouttes variable



Ensemble de têtes d'impression Epson
Micro Piezo



Espace colorimétrique étendu

Les encres Epson sont réputées pour leur vaste espace colorimétrique et leur reproduction fidèle des couleurs. Elles offrent le vert et l'orange en plus du cyan, du magenta, du jaune et du noir. Epson étend ainsi son espace colorimétrique reproductible pour une précision et une saturation des couleurs toujours plus élevées. Le bénéfice se remarque particulièrement dans les zones allant du vert vif au jaune et jaune-orange-rouge de l'espace colorimétrique. Vous obtenez une reproduction colorimétrique plus précise et des étiquettes plus attractives grâce à des couleurs très saturées.

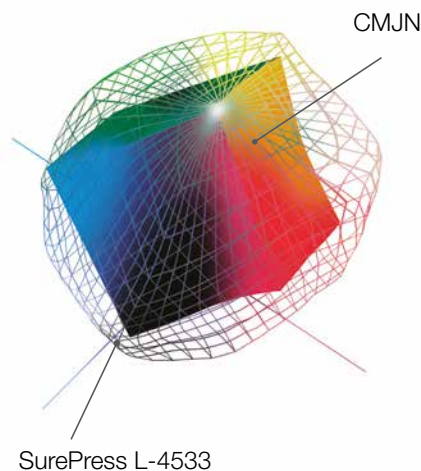

Encre Epson SurePress AQ

Une encre blanche opaque est disponible sur la version AW, élargissant votre champ d'applications potentielles. L'encre blanche peut être imprimée avant ou après les couleurs, ce qui offre encore plus de possibilités pour vos étiquettes.

Afin d'offrir une plus grande polyvalence, la SurePress L-4533 est équipée de deux cartouches d'encre noire permettant d'obtenir des noirs denses et profonds sur les différents supports d'impression. Le noir standard est parfait pour imprimer sur des papiers couchés et des films, et l'encre noire non couchée a été formulée spécifiquement pour un usage sur les papiers non couchés généralement utilisés sur les marchés des vins et des boissons.



Six couleurs, y compris le vert et l'orange pour une gamme de couleurs très étendue

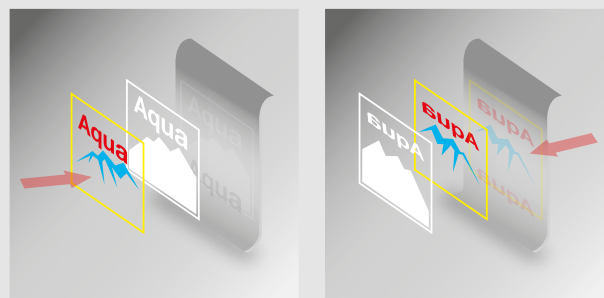

Le modèle L-4533 offre la possibilité d'imprimer le blanc avant ou après les couleurs

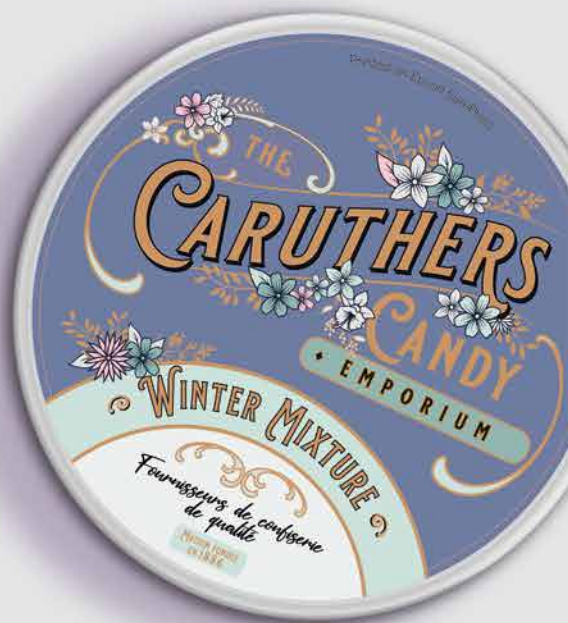

Certifiées Pantone®1

L'espace colorimétrique étendu des encres de la SurePress L-4533 permet de couvrir jusqu'à 91 % du nuancier PANTONE® Solid Coated

Rationalisez votre production

La SurePress L-4533 offre une impression sans contrainte avec une maintenance minimale pour toutes vos productions d'étiquettes.

Facile d'utilisation, la presse offre des résultats fiables et homogènes. Un seul opérateur peut faire fonctionner plusieurs presses en toute sécurité, ce qui vous permet d'augmenter votre productivité. La presse dispose d'une fonctionnalité de maintenance automatique des têtes d'impression pour un flux de production rapide, efficace et fiable. Cela vous permet d'imprimer un plus grand nombre de petites séries, ce qui se traduit par une plus grande rentabilité.



Un flux de production numérique rapide et efficace

Les flux de production traditionnels nécessitent des étapes chronophages supplémentaires qui n'ont pas lieu d'être avec la SurePress L-4533. Un flux de production numérique efficace et rapide réduit le calage et accélère les délais des projets d'impression.

Délais plus courts

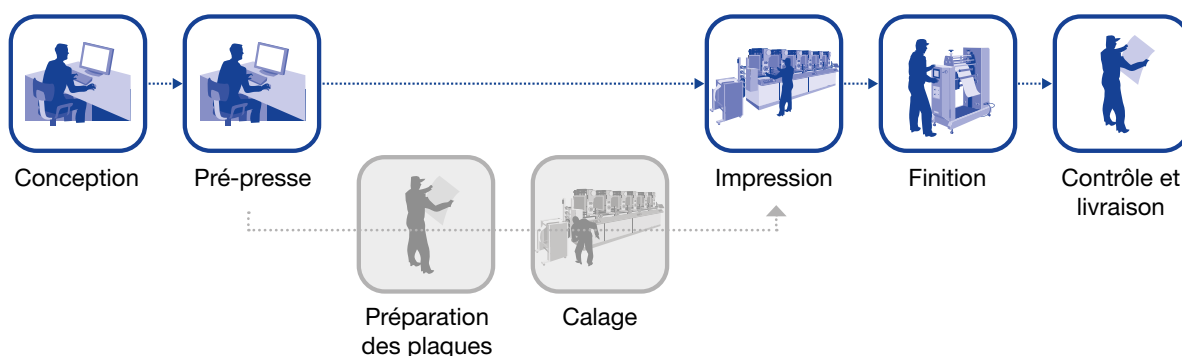

Les flux de production traditionnels requièrent des étapes de préparation des plaques et de calage supplémentaires.

Impression de données variables

La presse offre un flux de production de données variables en couleur pour les textes, codes-barres et images. Avec le logiciel DFE d'Esko qui permet de créer et de gérer facilement les données variables, contrôlez en amont les informations avant d'envoyer la tâche d'impression vers la presse.

Impression durable

Personnalisation avec un flux de production de données variables en couleur pour les textes, codes-barres et images.

Avec le logiciel DFE d'Esko permettant de créer et de manipuler facilement les tâches d'impression de données variables, vous pouvez contrôler les informations avant de les envoyer vers la presse pour impression.



Interface intuitive avec commandes sur écran tactile

Conçue pour une grande facilité d'utilisation, l'écran tactile convivial offre une visibilité totale sur toutes les opérations de la presse. L'opérateur peut choisir de recevoir les notifications sur l'état des tâches par e-mail, sur smartphone ou tablette.

Réduisez la maintenance quotidienne

Grâce à sa conception, la SurePress L-4533 permet une disponibilité maximale et une intervention minimale de l'opérateur. Produisez en toute sérénité grâce à la maintenance automatique de la tête d'impression et aux cartouches d'encre interchangeable à la volée même pendant l'impression.

Assistance Epson

Epson offre aux opérateurs une formation complète sur la presse et sur le logiciel DFE d'Esco. Nos ingénieurs de maintenance hautement qualifiés peuvent utiliser un système de surveillance à distance pour passer en revue les diagnostics et participer au support technique de la presse à distance.

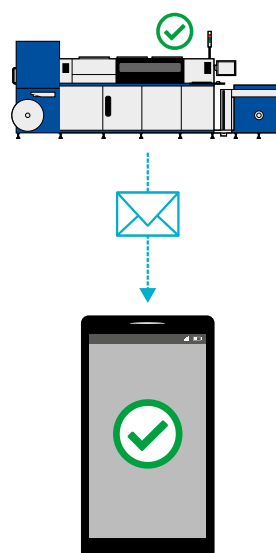

Modèle	SurePress L-4533A/L-4533AW
Technologie d'impression	Technologie jet d'encre Epson Micro Piezo™
Résolution	Jusqu'à 720 × 1440 dpi
Type d'encre	Encre pigmentaire à base d'eau (encres SurePress AQ)
Cartouches d'encre	Noir, noir non couché, cyan, magenta, jaune, orange, vert, liquide de surimpression, blanc ²
Laize du substrat	De 80 mm à 334 mm, ajustable à toute largeur intermédiaire
Taille de l'image	315,2 mm × 914,4 mm
Vitesse d'impression	Jusqu'à 8,2 mètres par minute
Substrats compatibles	Substrats pour étiquettes adhésives standard, papier semi-glacé, glacé et mat, films BOPP, PET et Yupo
Épaisseur du substrat	De 80 à 320 microns
Capacité du dérouleur (max.)	Poids : 100 kg / Diamètre : 600 mm avec noyau de 76 mm
Connectivité réseau	Ethernet 1000 Base-T ou version ultérieure recommandée
Dimensions de la presse (L × P × H)	3 788 × 1 847 × 2 016 mm
Dimensions de l'enrouleur (L × P × H)	1 310 mm × 900 mm × 1 000 mm
Configuration électrique requise	Plage de la tension d'alimentation : Tension nominale ±10 % (180 – 220 V). Tension nominale CA (triphase trois fils) 200 V

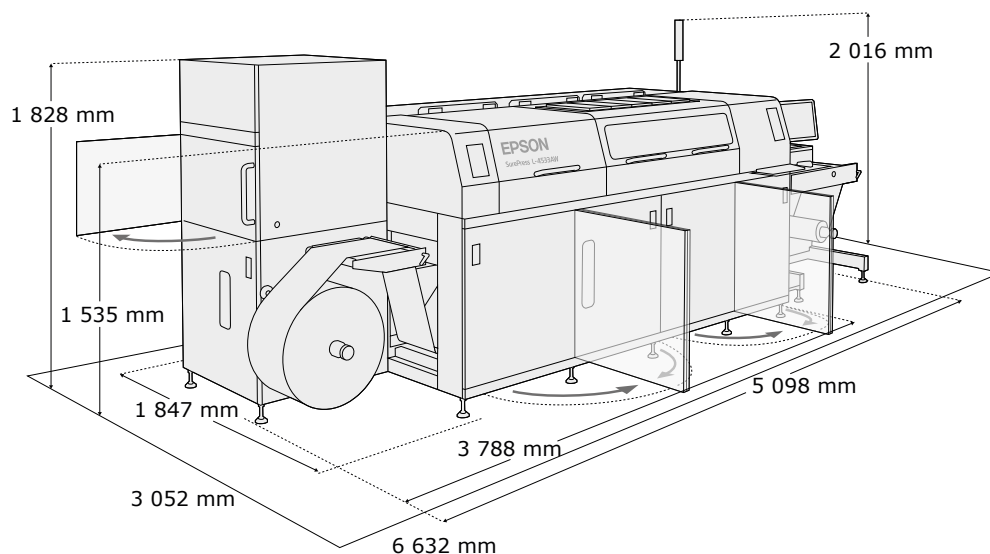

Engagé dans la responsabilité sociétale des entreprises

Epson s'engage à développer des produits respectueux de l'environnement, ce qui signifie que le développement durable est pris en compte de la conception à la réalisation. Nous aidons les clients à reconnaître les avantages environnementaux qu'apporte la technologie, que ce soit à travers notre redéfinition de la fabrication via une robotique innovante, les économies d'énergie que permettent nos technologies d'impression bureautique ou nos solutions numériques d'impression textile révolutionnaires.

Nous nous sommes engagés à respecter les 17 objectifs de développement durable des Nations Unies et ceux de l'économie circulaire. Nous proposons des innovations durables, car nous sommes conscients que les choix que nous faisons en tant qu'entreprises, particuliers ou société seront essentiels pour notre réussite commune.

Le contenu de cette publication n'a pas encore été validé par les Nations Unies et ne reflète pas les opinions des Nations Unies ou de ses fonctionnaires ou encore de ses États membres www.un.org/sustainabledevelopment



1. L'accréditation Pantone pour les encres SurePress L-4533 correspond à 91 % du nuancier PANTONE® Solid Coated. Tests réalisés sur Avery Primax 250TC/S692N/BG40W/BW6033B. Calculs effectués selon la formule d'écart de couleur CIEDE2000 (tolérance <= 1,5). PANTONE® et les autres marques commerciales Pantone sont des marques commerciales ou marques déposées de Pantone LLC aux États-Unis et/ou dans d'autres pays. Les marques commerciales de PANTONE sont utilisées dans le cadre du contrat de licence entre Pantone LLC et Seiko Epson Corporation. Tous droits réservés.

2. L'encre blanche est disponible uniquement sur le modèle AW

Pour de plus amples informations, veuillez contacter votre bureau Epson local ou consulter le site www.epson.fr

Epson France S.A.S.
Siège social, agence Paris et consommables
CS90085 – 92309 Levallois-Perret CEDEX
Agences régionales : Bordeaux, Lille, Lyon,
Marseille, Nantes, Strasbourg, Toulouse.
Information : 09 74 75 04 04
(Tarif d'une communication locale hors coûts liés à l'opérateur)
Pour plus d'informations, visitez www.epson.fr

Support technique

Produits pour « Particuliers » (imprimantes et multifonctions jet d'encre, scanners Perfection)
- Produits sous garantie : 09 74 75 04 04
(Tarif d'une communication locale hors coûts liés à l'opérateur)
- Produits hors garantie : 0 899 700 817
(1,34 EUR/appeil et 0,34 EUR/min)

Produits pour « Professionnels » (Laser, Jet d'encre PRO, Matricielles à impact, Scanner, VidéoProjecteurs, Etiqueteuses, Imprimantes Points de vente, Billetterie, Etiquettes, Scanner de chèques, Duplicateurs)
- Produits sous garantie et hors garantie :
0 821 017 017 (0,12 EUR/min)

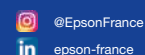

EPSON®

Les marques commerciales et marques déposées sont la propriété de Seiko Epson Corporation ou de leurs détenteurs respectifs. Les informations sur les produits sont sujettes à modification sans préavis.