

# Alsidiq udskrivning Ensartet kvalitet

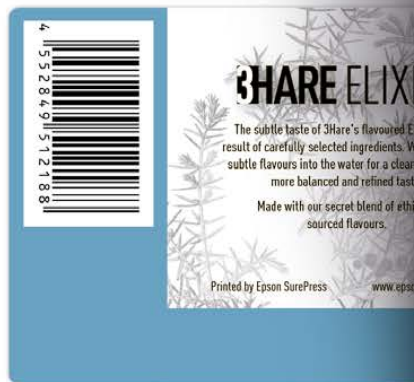

# Udvid dit tilbud og få bedre bundlinje

Den digitale SurePress L-4533-inkjetmærkatpresse er designet og produceret af Epson til at levere alsidig udskrivning og samtidig bevare en ensartet kvalitet.

Ud over at være nem at betjene tilbyder SurePress L-4533 en ensartet farvegengivelse og præcis farveafstemning. Den gør det muligt for konverteringsprogrammer og kommercielle printere at opfylde kundens kreative behov via høj kvalitet og pålidelig ydeevne på en lang række medier.

## Mærkatudskrivning i fremragende kvalitet

VSDT (Variable-sized Droplet teknologi) giver præcis kontrol til enestående udskrivningsdefinition og højere billedkvalitet.

Ved at bruge mindre dråber og kombinere med kantudjævningsfunktionen får du knivskarp tekst og tydelige streger til stregkoder og fin tekst. Udskrivning med større dråbestørrelser giver solide, livagtige farver og færre striber.

Brugervenlige værktøjer til farveforbedring giver mulighed for nøjagtig farveafstemning og ensartet output, igen og igen.

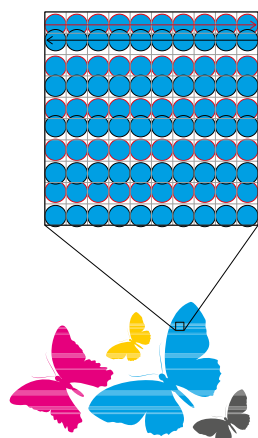

Dækkende farver udskriver større prikker for at minimere striber

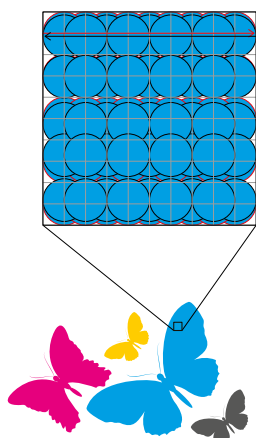

Brug kantudjævningsfunktion til knivskarp tekst og tydelige streger

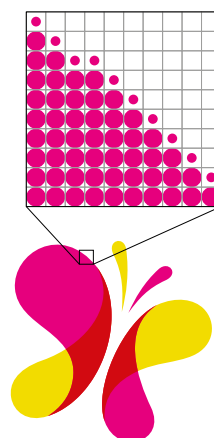
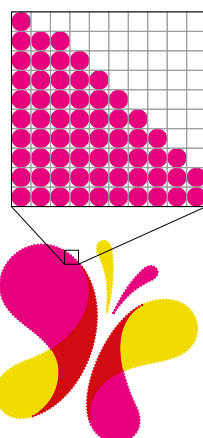

Kanterne på tegnene er lige og knivskarpe.

Strålende farver med fremragende billedkvalitet.

Spejlvendt tekst let læselig.



# Høj kvalitet, præcis farveudskrivning

Det er en udfordring at administrere udskrivningskvalitet konsekvent på tværs af en lang række medier.

Epson fremstiller og kontrollerer al teknologi inden for SurePress L-4533, fra printhoveder til blæk og software, og det er sådan, vi hver gang sikrer en præcis farvekvalitet i hvert eneste job og på hvert eneste medie.

## Epson Micro Piezo-multiprinthovedarray

Epson Micro Piezo-skrivehoveder leverer helt nøjagtige punktformer og -placering, så der opnås skarpe detaljer for stregkoder og lille tekst.

## Variable-sized Droplet teknologi

Epsons Variable-sized Droplet teknologi med en mindste dråbestørrelse på 3 picoliter leverer jævne overgange og nøjagtige farver til at opnå optimal billedkvalitet.

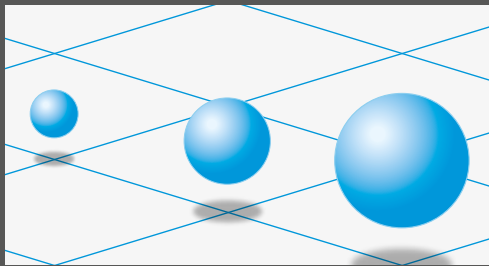

Variable-sized Droplet teknologi



Epson Micro Piezo-multiprinthovedarray



## Udvidet farveskala

Epson blæk er kendt for sin brede farveskala og nøjagtige farvegengivelse. Farveskalaen er udvidet, så der ud over cyan, magenta, gul og sort blæk nu også fås grøn og orange blæk, så der kan opnås endnu højere nøjagtighed og større farvemætning. Forskellen er især tydelig i de klare grønne til gule og gule-orange-røde dele af farveområdet. Du vil kunne tilpasse farverne mere nøjagtigt, og de meget mættede farver giver mærkaterne et endnu flottere udseende.

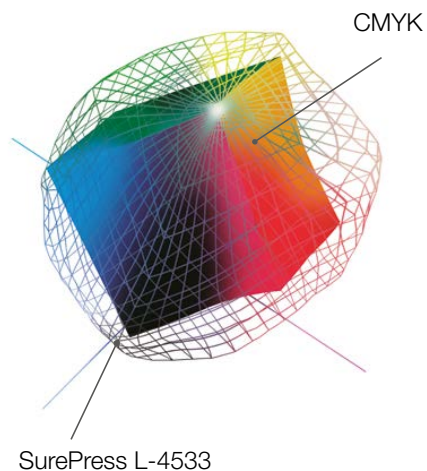

SurePress L-4533

## Epson SurePress AQ-blæk

Der findes en uigennemsigtig, hvid blæk i AW-versionen, som udvider dine anvendelsesområder. Blækket kan udskrives oven på eller under farver, hvilket giver dine mærkater endnu mere variation.

SurePress-L-4533 tilbyder endnu større alsidighed, da den er udstyret med to sorte blækpatroner til brug med forskellige medier til at sikre, at der opnås mættede, intense sorte nuancer. Den sorte "standardblæk" er ideel til udskrivning på bestrøgne papir- og filmmedier, og den "ubestrøgne" sorte blæk er specifikt designet til brug på det ubestrøgne papir, der normalt anvendes på markeder for vin og drikkevarer.



Seks farver inklusive grøn og orange til en ekstra bred farveskala

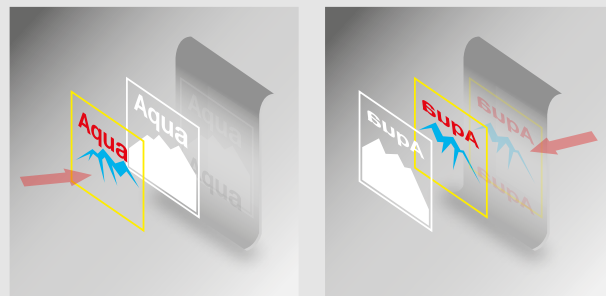

L-4533 giver brugeren mulighed for at vælge at udskrive med hvid først eller sidst

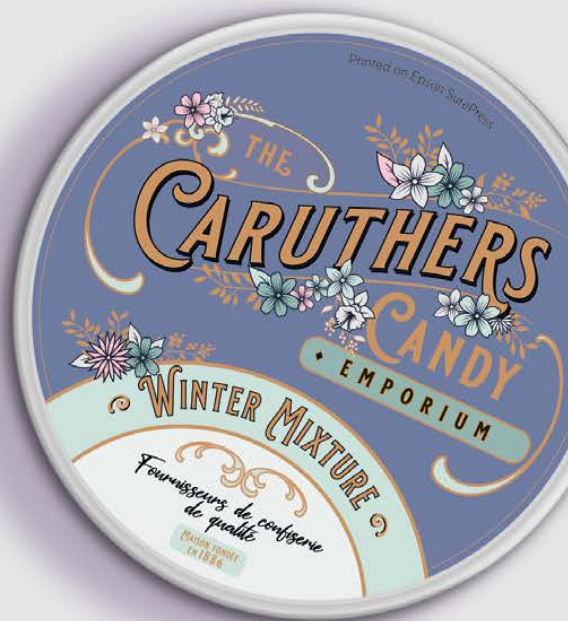

Pantone®-certificeret<sup>1</sup>

Bredere farveskala - Epson SurePress L-4533-blæk opnår op til 91 % af PANTONES® helt dækkende farver

# Gør din produktion strømlinet

SurePress-L-4533 tilbyder problemfri udskrivning med minimal vedligeholdelse til alle mærkatproduktioner.

Pressen er pålidelig, ensartet og brugervenlig. En enkelt operatør kan køre flere presser sikkert, hvilket giver dig mulighed for at øge produktiviteten. Den automatiske printheadvedligeholdelse i pressen sørger for et hurtigt, effektivt og pålideligt workflow. Dette giver dig mulighed for at udskrive et højere antal korte job, hvilket giver større rentabilitet.



## Hurtig og effektiv digital arbejdsgang

Traditionelle workflows omfatter flere tidskrævende trin, som ikke er nødvendige med SurePress L-4533. Et hurtigt og effektivt, digitalt workflow reducerer forberedelserne og forbedrer ekspeditionstiden for udskrivningsjob.

## Hurtigere behandlingstider

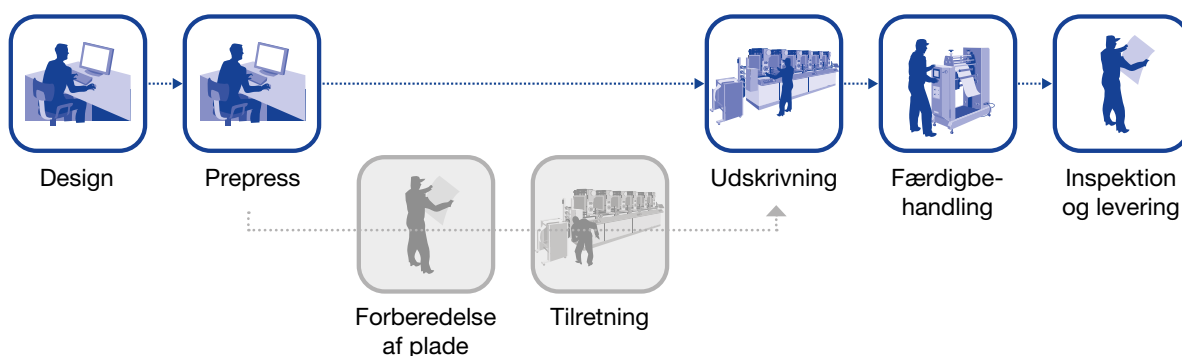

Traditionelle workflows kræver yderligere pladeforberedelse og klargøringstrin.

## Variabel dataudskrivning

Pressen tilbyder fuldt farvevariabelt dataworkflow til tekst, strekkoder og billeder. Ved at bruge Esko DFE til nemt at oprette og administrere de variable data kan du på forhånd kontrollere oplysningerne, før du sender udskriftsjobbet til pressen.

## Bæredygtig udskrivning

Tilpasning med fuldfarvede, variable dataflows til tekst, strekkoder og billeder.

Ved at bruge Esko DFE til nemt at oprette og arbejde med udskrivningsopgaver med variable data kan du på forhånd kontrollere oplysningerne, før de sendes til pressen til udskrivning.



### Brugervenligt betjening via touchskærm

Den brugervenlige, letanvendelige touchskærm giver fuld synlighed af pressens funktioner. Operatøren kan vælge at modtage opdateringer af jobstatus via e-mail, smartphone eller tablet.

### Minimer daglig vedligeholdelse

Med hurtig og nem opsætning er SurePress-L-4533 designet til maksimal opetid og minimal operatørinvolvering. Sørg for, at dine udskrivningsopgaver kører uden problemer med automatiseret printheadvedligeholdelse og hot-swap-blækpatroner.

### Epson Support

Epson giver fuld operatøruddannelse på pressen og Esko DFE. Vores højtuddannede serviceteknikere kan bruge et fjernovervågningssystem til at gennemse diagnosticeringen og hjælpe med til at fjernsupportere pressen.

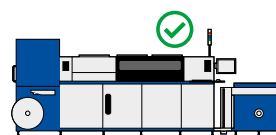

<b>Model</b>	<b>SurePress L-4533A/L-4533AW</b>
<b>Udskrivningsteknologi</b>	Epson Micro Piezo inkjetteknologi
<b>Opløsning</b>	Op til 720 x 1440 dpi
<b>Blæktype</b>	Vandbaseret, pigmentbaseret blæk (SurePress AQ-blæk)
<b>Blækpatroner</b>	Sort, ubestrøget sort, cyan, magenta, gul, orange, grøn, overtryksvæske, hvid <sup>2</sup>
<b>Webbredde</b>	80 mm til 334 mm justerbart til understøttelse af alle bredder inden for dette område
<b>Billedstørrelse</b>	315,2 mm x 914,4 mm
<b>Udskrivningshastighed</b>	Op til 8,2 meter pr. min.
<b>Medieunderstøttelse</b>	Standardiserede, selvklæbende mærkatmedier, halvblankt, blankt og mat papir, BOPP, PET og Yupo
<b>Medietykkelse</b>	80 til 320 mikrometer
<b>Afrulningskapacitet (maks.)</b>	100 kg i vægt/600 mm i diameter med 76 mm indvendig kerne
<b>Netværkstilslutning</b>	Ethernet 1000 Base-T eller højere anbefales
<b>Pressens mål (B x D x H)</b>	3.788 mm x 1.847 mm x 2.016 mm
<b>Oprullerens mål (B x D x H)</b>	1.310 mm x 900 mm x 1.000 mm
<b>Strømkrav</b>	Indgangsspændingsområde: Mærkespænding ±10 % (180-220 V). Mærkespænding AC (3 faser 3 linjer) 200 V

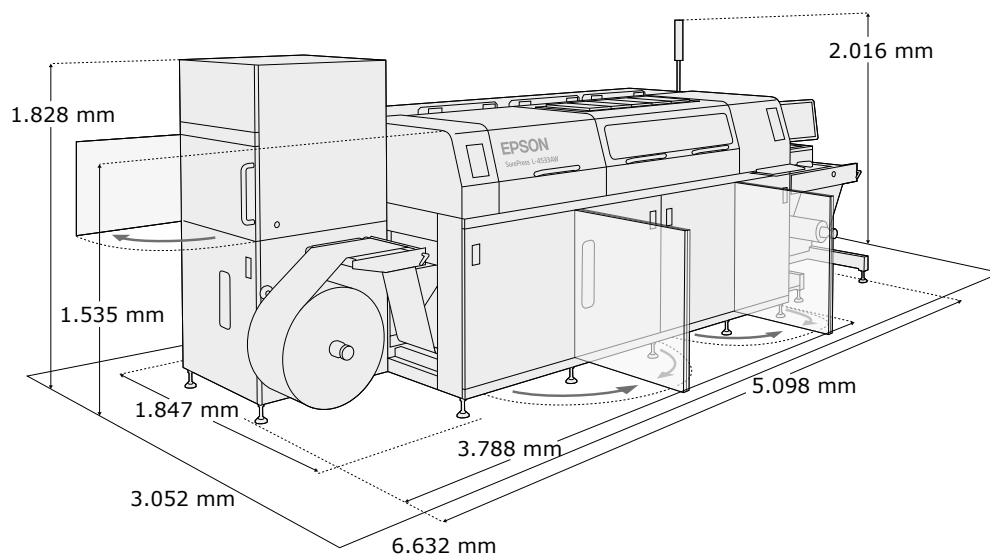

## Forpligtet over for Corporate og Social Responsibility

Epson er forpligtet til at udvikle miljøvenlige produkter, hvilket betyder, at bæredygtighed overvejes hele vejen fra koncept til fuldførelse. Vi hjælper kunderne med at genkende de miljømæssige gevinster, der opnås ved hjælp af teknologi, uanset om der er tale om at omdefinere produktion ved hjælp af innovativ robotteknik, spare energi med vores teknologi til kontorudskrivning eller revolutionere tekstiludskrivning med digitale løsninger.

Vi har forpligtet os til at overholde alle FNs 17 mål om bæredygtig udvikling og over for målene om cirkulær økonomi. Vi tilbyder bæredygtige innovationer, da vi erkender, at de valg, vi træffer som organisationer, enkeltpersoner eller et samfund, er afgørende for vores fælles succes.

Indholdet af denne udgivelse er ikke godkendt af FN og afspejler ikke FN's, deres embedsmænds eller medlemslændes synspunkter - [www.un.org/sustainabledevelopment](http://www.un.org/sustainabledevelopment)



1. Pantone-akkrediteringen for SurePress L-4533 blækpatroner på 91 % af PANTONE® helt dækkende farver. Testet på Avery PRIMAX 250TC/S692N/BG40W/BW6033B. Beregnet ved brug af CIEDE2000 <= 1,5 tolerance. PANTONE® og andre Pantone-varemærker er varemærker eller registrerede varemærker tilhørende Pantone LLC i USA og/eller andre lande. PANTONE-varemærker bruges under licensaftale mellem Pantone LLC og Seiko Epson Corporation. Alle rettigheder forbeholdes.

2. Hvid er kun tilgængelig på AW-enheden

Hvis du ønsker yderligere oplysninger, kan du kontakte din lokale Epson afdeling eller besøge os på [www.epson.dk](http://www.epson.dk)

Epson Danmark  
Tlf.: 44 50 85 85  
Hotline: 32 72 92 10  
[www.epson.dk](http://www.epson.dk)

Epson Danmark  
Vibeholms Allé 15  
2605 Brøndby

@EpsonEurope  
 [epson-denmark](https://www.linkedin.com/company/epson-denmark)

Varemærker og registrerede varemærker tilhører Seiko Epson Corporation eller deres respektive ejere. Produktoplysninger kan ændres uden varsel.