

Všestranný tisk Konzistentní kvalita

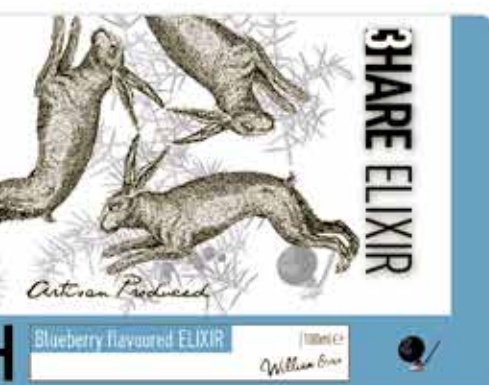

Rozšiřte svou nabídku a snižte náklady

Inkoustová digitální tiskárna etiket SurePress L-4533 byla navržena a vyrobena společností Epson tak, aby zajistila všestranný tisk a konzistentní kvalitu.

Zařízení SurePress L-4533 nabízí kromě snadné obsluhy i konzistentní reprodukci barev a přesnou barevnou shodu. Díky vysoce kvalitnímu a spolehlivému výkonu na široké škále substrátů umožňuje komerčním tiskařským a zpracovatelským firmám plnit neustále se měnící kreativní požadavky jejich zákazníků.

Výjimečná kvalita tisku etiket

Technologie proměnlivé velikosti kapek inkoustu (VSDT) nabízí přesné řízení pro výjimečné rozlišení tisku a vyšší kvalitu obrazů.

Využití menších kapek inkoustu v kombinaci s funkcí vyhlazování hran zajišťuje ostrý text i čáry u čárových kódů a malého písma. Tisk většími kapkami inkoustu přináší plné živé barvy a minimalizuje pruhování.

Nástroje pro zdokonalení bodových barev se snadno používají a opakovaně umožňují přesnou barevnou shodu a konzistentní tisk.

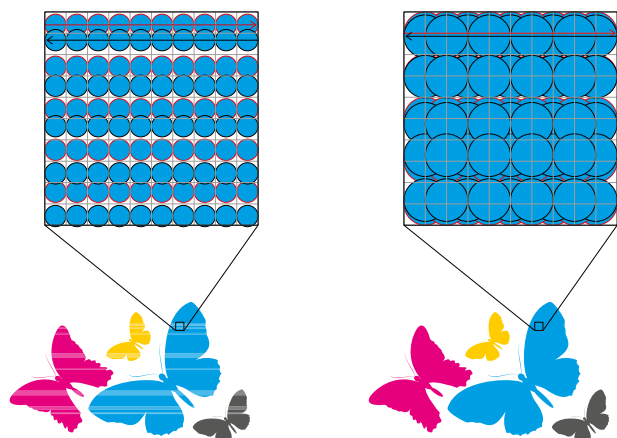

Větší kapky inkoustu při tisku jednobarevných ploch s cílem minimalizovat pruhování

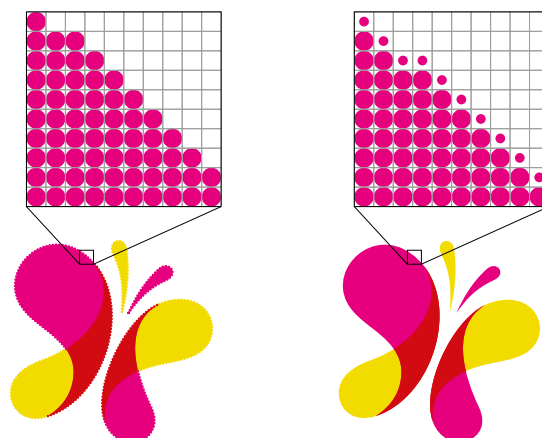

Použití funkce vyhlazování hran pro ostrý text i čáry

Okraje znaků jsou rovné a ostré.

Syté barvy s vynikající kvalitou obrazů.

Inverzní text je dobře čitelný.



Vysoce kvalitní a přesný barevný tisk

Zajištění konzistentní kvality tisku na široké škále substrátů představuje výzvu.

Veškeré technologie, které tiskárna SurePress L-4533 obsahuje, od tiskových hlav a inkoustu po software, vyrábí a řídí společnost Epson. Tímto způsobem dosáhneme za všech okolností u každého substrátu přesné kvality barev.

Sada tiskových hlav Epson Micro Piezo

Tiskové hlavy Epson Micro Piezo zajišťují dokonale přesný tvar a umístění jednotlivých bodů, a poskytují tak odpovídající ostrost pro čárové kódy a drobné písmo.



Sada tiskových hlav Epson Micro Piezo

Technologie proměnlivé velikosti kapek inkoustu

Technologie proměnlivé velikosti kapek inkoustu společnosti Epson s kapkami o minimální velikosti 3 pikolitry zajišťuje plynulé přechody a přesné barvy pro optimální kvalitu obrazu.

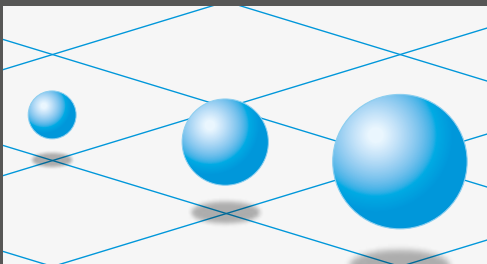

Technologie proměnlivé velikosti kapek inkoustu



Rozšířený barevný prostor

Inkousty Epson jsou vyhlášené svým širokým barevným prostorem a přesnou reprodukcí barev. K azurovému, purpurovému, žlutému a černému inkoustu byl přidán zelený a oranžový inkoust, čímž se barevný prostor rozšířil, a barvy jsou tak přesnější a sytější. Rozdíl je obzvláště patrný zejména v částech barevného prostoru, kde jasně zelená přechází ve žlutou a žlutá v oranžovou a červenou. Barvy přesněji odpovídají a etikety jsou díky sytějším barvám lákavější.

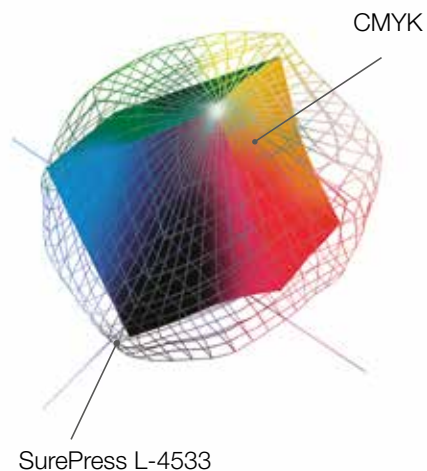

Inkoust Epson SurePress AQ

Matný bílý inkoust je k dispozici ve verzi AW, díky které rozšíříte svou řadu aplikací. Inkoust lze vytisknout nad barvy i pod ně a nabídnout tak ještě větší škálu štítků.

Zařízení SurePress L-4533 nabízí ještě větší všestrannost tím, že je vybaveno dvěma černými inkousty určenými na různé substráty s cílem zajistit bohatou a sytou černou barvu. „Standardní“ černá barva je vhodná na tisk na křídový papír a foliový substrát, zatímco „nepotahovaný“ černý inkoust byl vyvinut speciálně na nepotahované papíry používané většinou v oblasti nápojů a vína.



Šest barev včetně zelené a oranžové pro mimořádně široký barevný prostor

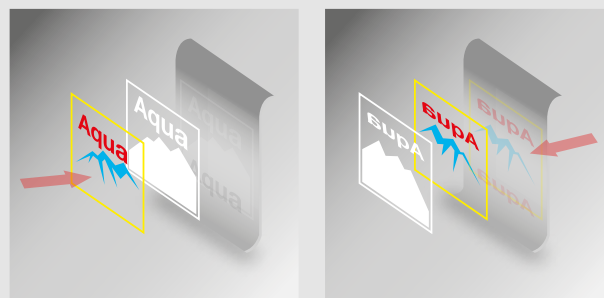

Tiskárna L-4533 nabízí flexibilitu tisku „bílá nejdřív“ nebo „bílá nakonec“



Certifikace Pantone® 1

Inkousty Epson SurePress L-4533 se širším barevným prostorem dosahují až 91 % barev vzorníku PANTONE® Solid Coated Colours.

Zefektivněte svou produkci

Tiskárna SurePress L-4533 nabízí jednoduchý tisk s minimální údržbou na výrobu všech štítků.

Zařízení je spolehlivé, konzistentní a snadno se obsluhuje. Více tiskáren najednou může bezpečně obsluhovat jeden člověk, což zvyšuje produktivitu. Tiskárna disponuje funkcí automatické údržby hlavy, takže práce probíhá rychle, efektivně a spolehlivě. Díky tomu můžete tisknout více tiskových úloh v malém nákladu a zajistit tak vyšší ziskovost.



Rychlý a účinný digitální pracovní postup

Běžné pracovní postupy zahrnují další časově náročné kroky, které nejsou u tiskárny SurePress L-4533 nutné. Rychlý a efektivní digitální pracovní postup redukuje přípravu a zkracuje čas zpracování tiskových úloh.

Kratší doba servisu

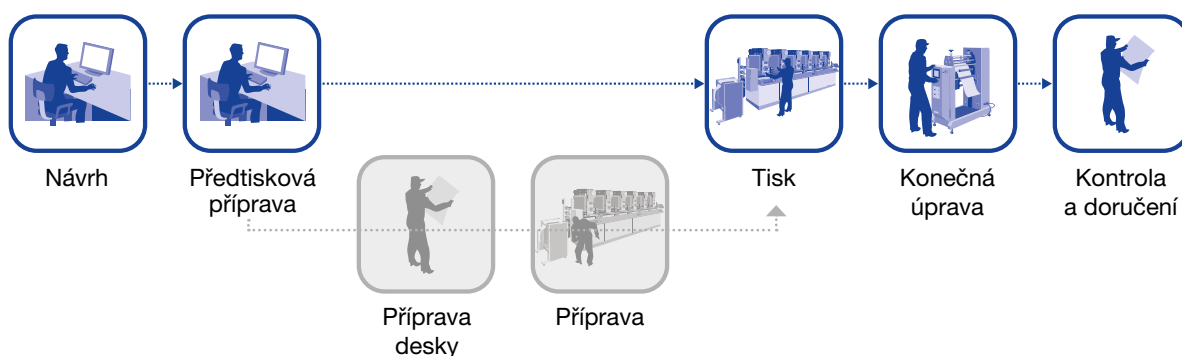

Běžné pracovní postupy vyžadují přípravu desky a další kroky přípravy.

Tisk s variabilními daty

Tiskárna nabízí pracovní postup s plnobarevnými variabilními daty pro text, čárové kódy a obrázky. Pomocí Esko DFE na snadné vytvoření a spravování variabilních dat můžete zobrazit informace předtím, než odešlete tiskovou úlohu do tiskárny.

Udržitelný tisk

Přizpůsobení pracovního postupu s plnobarevnými variabilními daty pro text, čárové kódy a obrázky.

Pomocí Esko DFE pro snadné vytvoření tiskových úloh s variabilními daty a práci s nimi můžete zobrazit informace před jejich odesláním k tisku.



Přívětivé uživatelské prostředí, ovládání dotykovou obrazovkou

Uživatelsky přívětivá dotyková obrazovka navržena pro snadné používání poskytuje kompletní přehled o všech tiskových úlohách. Operátor si může zvolit, zda chce přijímat informace o stavu úlohy e-mailem, na chytrý telefon nebo tablet.

Minimalizace každodenní údržby

Díky rychlému a snadnému nastavení je zařízení SurePress L-4533 navrženo pro maximální dobu provozu a minimum zásahů operátora. Zajistíte hladký chod svých tiskových úloh díky automatické údržbě hlav a možnosti měnit inkoustové kazety za provozu.

Podpora společnosti Epson

Společnost Epson poskytuje pro obsluhu kompletní školení o zařízení a Esko DFE. Naši vysoce kvalifikovaní servisní technici mohou použít systém vzdáleného monitorování na revizi diagnostiky a vzdáleně vám poskytnout podporu pro vaše zařízení.

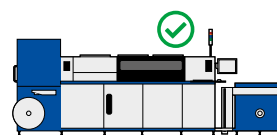

Model	SurePress L-4533A/L-4533AW
Technologie tisku	Inkoustová technologie Epson Micro Piezo
Rozlišení	Až 720 × 1 440 dpi
Typ inkoustu	Pigmentové inkousty na vodní bázi (inkousty SurePress AQ)
Zásobníky inkoustu	Černá, černá nepotahovaná, azurová, purpurová, žlutá, oranžová, zelená, ochranný lak, bílá ²
Šířka pásu	80 mm až 334 mm, možnost nastavení libovolné šířky v tomto rozsahu
Velikost obrazu	315,2 mm x 914,4 mm
Rychlost tisku	Až 8,2 metrů za minutu
Podpora podkladových substrátů	Standardní samolepicí etiketové substráty: polekklý, lesklý a matný papír, fólie BOPP, PET a Yupo
Tloušťka substrátu	80 až 320 mikronů
Kapacita odvíjecího zařízení (max)	Hmotnost 100 kg / průměr 600 mm se 76 mm vnitřním jádrem
Možnosti připojení k síti	Doporučené rozhraní Ethernet 1 000 Base-T nebo vyšší
Rozměry tiskárny (Š × H × V)	3 788 mm x 1 847 mm x 2 016 mm
Rozměry převijče (Š × H × V)	1 310 mm x 900 mm x 1 000 mm
Požadavky na napájení	Rozsah vstupního napětí: Jmenovité napětí ±10 % (180–220 V) Jmenovité napětí (tři fáze, tři vodiče) 200 V

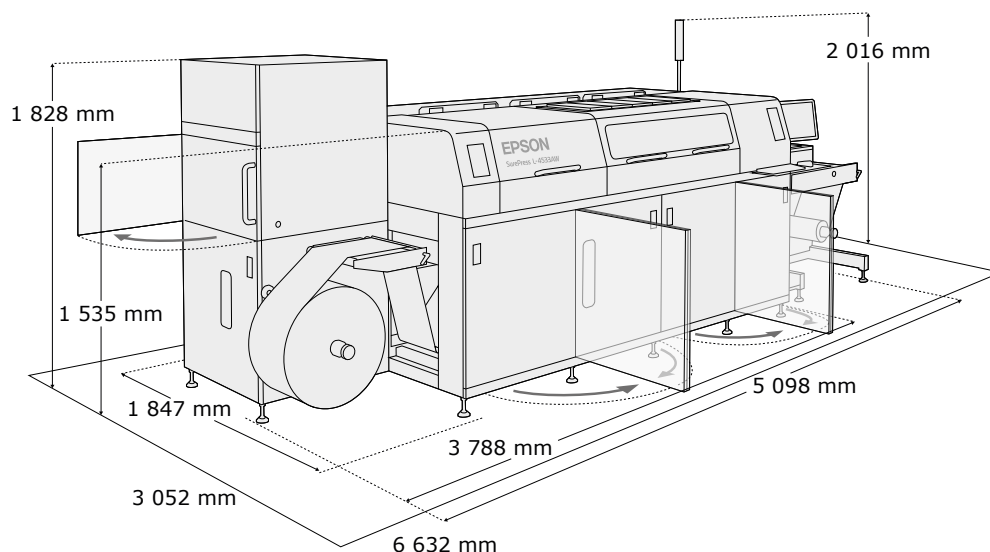

Závazek firemní a společenské odpovědnosti

Společnost Epson dodržuje závazek vyvíjet produkty ohleduplné k životnímu prostředí, což znamená, že udržitelnost je brána v úvahu od počátečního nápadu až po jeho dokončení. Zákazníkům pomáháme rozpoznávat ekologické výhody, které přináší technologie, ať už je to revoluce ve výrobě díky inovacím v robotice, úspora energie pomocí naší technologie kancelářského tisku, nebo převratný tisk na textil pomocí našich digitálních řešení.

Ctíme všech 17 cílů udržitelného rozvoje Organizace spojených národů a cíle oběhového hospodářství. Nabízíme udržitelné inovace, protože chápeme, že rozhodnutí, která jako organizace, osoby a společnost děláme, budou rozhodující pro náš společný úspěch.

Obsah této publikace nebyl schválen OSN a neodráží názory organizace OSN, jejich představitelů ani členských států www.un.org/sustainabledevelopment



1. Informace o shodě se vzorníkem Pantone pro inkousty SurePress L-4533 dosahující 91 % barev vzorníku PANTONE® Solid Coated Colours. Testováno na zařízení Avery Primax 250TC/S692N/BG40W/BW6033B. Výpočet pomocí tolerance CIEDE2000 <=1,5 PANTONE® a jiné ochranné známky společnosti Pantone jsou ochranné známky nebo registrované ochranné známky společnosti Pantone LLC ve Spojených státech amerických nebo dalších zemích. Ochranné známky společnosti PANTONE jsou použité na základě licenční smlouvy mezi společnostmi Pantone LLC a Seiko Epson Corporation. Všechna práva vyhrazena.

2. Bílý inkoust je k dispozici pouze v jednotce AW.

Další informace získáte v místní pobočce společnosti Epson nebo na adrese www.epson.cz

EPSON EUROPE B.V.
Organizační složka
Greenline Kačerov Jihlavská 1558/21
140 00 Praha - Michle
Česká republika

Technická podpora: +420 246 037 281
www.epson.cz

@EpsonEurope
 [epson-ceska-republika](https://www.linkedin.com/company/epson-ceska-republika)

Ochranné známky a registrované ochranné známky jsou vlastnictvím společnosti Seiko Epson Corporation nebo příslušných vlastníků. Informace o produktu mohou být změněny bez předchozího upozornění.