

Installationsprojektoren

Brillante Kreativität
zum Leben erweckt



EPSON®

Exzellenz in visueller Technologie

Eine visuelle Kommunikation mit brillanten, ausgefallenen und kreativen Inhalten in allen Umgebungen ist entscheidend für Ihren Erfolg.

Wir legen größten Wert auf Produktqualität, Technologie und Partnerschaften und stützen uns dabei auf einen einzigartigen Service und Support. Aus diesem Grund sind wir seit 2001 Weltmarktführer im Projektorenbereich¹. Wir suchen ständig nach Möglichkeiten, Ihnen noch mehr Qualität, Zuverlässigkeit und Flexibilität zu bieten. In Bildungseinrichtungen und Kunstgalerien, bei Digital Signage Lösungen und Firmenveranstaltungen, als Kauf- und Mietgerät – unsere Projektoren bieten stets intelligente und fortschrittliche Lösungen.

Hervorragende Bildqualität

Wir erforschen, entwickeln und fertigen jeden Epson Projektor, um Ihnen eine herausragende Bildqualität zu bieten. Unser umfassendes Angebot an professionellen Projektionslösungen bietet einen Helligkeitsbereich von bis zu 30.000 Lumen mit 4K-Enhancement und 4K Crystal Motion Technologie. Diese Kombination aus ultrahoher Helligkeit und außergewöhnlicher Schärfe liefert klare, lebendige Bilder, selbst bei sehr großen Projektionsflächen und mit Umgebungslicht.

Modernste Technologie

Unsere 3LCD-Technologie zeichnet uns aus und ist das Herzstück jedes Epson Projektors. Diese optische Halbleitertechnologie erzeugt hervorragende, lebensechte Farben, die bis zu dreimal heller sind als die herkömmlicher 1-Chip-DLP-Projektoren². Darüber hinaus entsteht mit unserer 3LCD optischen Engine kein Regenbogeneffekt, sodass die Projektion für das Auge einfach angenehmer ist und bei einem Dreh auch perfekt aussieht.

Große Objektivauswahl

Wählen Sie aus umfangreichen Objektivoptionen mit umfassender Kompatibilität in unserem gesamten Sortiment, die jeweils mit motorisierter Optik, Speicherfunktion und ausgezeichnete Klarheit für Bilder bis zu 1.000 Zoll (25,4 m) ausgestattet sind. 1,35–2,20:1 Darüber hinaus ermöglichen unsere Objektive der LX-Serie Kurzstanz-Projektionen mit Null-Offset für Projektoren mit einer Helligkeit von 6.000 bis 30.000 Lumen.

Ultimative Projektionsvielfalt

Erleben Sie nahezu unbegrenzte Installationsflexibilität mit 360-Grad-Installation und integrierter Korrektur- und Blending-Funktionalität. Erwecken Sie Böden, Decken, gewölbte Oberflächen, 3D-Objekte und sogar Gebäude zum Leben und schaffen Sie überall immersive und ansprechende Erlebnisse. Komplexe Installationen mit mehreren Projektoren werden mit der ELPEC01-Kamera und der kostenlosen Epson Projector Professional Tool (EPPT)-Software vereinfacht.

Mühelose Wartung und Support

Unsere professionellen Projektoren sind auf Langlebigkeit ausgelegt und nutzen modernste 5-in-1-Laserlichtquellentechnologie, die eine wartungsfreie Leistung von bis zu 20.000 Stunden, und in erweiterten Modi sogar noch länger bietet. Darüber hinaus können ausgewählten Modelle mit IP5X-Staubbeständigkeit auch den anspruchsvollsten staubigen Umgebungen standhalten. Von der Beratung vor dem Kauf bis hin zu fortlaufendem Support und Zugriff auf unsere Fachleute können Sie sich bei Epson auf umfassende Unterstützung verlassen.

Kompakt, effizient, präzise

Drei Wörter, die unseren Ansatz zur Produktentwicklung verkörpern. Dieses Ethos hat uns dazu veranlasst, die kleinsten und leichtesten 10.000 und 20.000 Lumen 4K-Projektoren der Welt zu entwickeln³. Die Kombination dieser drei Werte ermöglicht es uns, weiterhin weltweit führende und marktführende Produkte zu produzieren, die die Anforderungen unserer Kunden erfüllen, und gleichzeitig ihre Auswirkungen auf die Umwelt in jeder Phase ihres Lebenszyklus zu minimieren.

Präsentieren Sie 4K-Exzellenz

Bewundern Sie die Klarheit der Bilder, die durch unsere neueste 4K-Technologie in unserer EB-PQ2000-Serie* erzeugt werden. Wir haben unsere patentierten, hochmodernen 4K Crystal Motion-, Panel-Thermosteuerungs- und Doppel-Mikrolinsen-Array-Technologien kombiniert, um den Maßstab für 4K-Bildqualität zu setzen.

Aufbauend auf der äußerst kompakten und effizienten EB-PU-Serie haben wir eine Vielzahl fortschrittlicher neuer Technologien integriert, um die kleinsten und leichtesten 4K-Projektoren der Welt mit 10.000 und 20.000 Lumen zu schaffen³.



Tiefere Schwarztöne als je zuvor

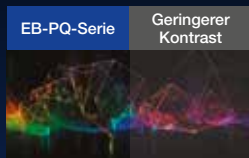

Dank der neuesten 3LCD-Paneltechnologie ist der native Kontrast unserer 4K-Projektoren 1,5-mal höher als bei Vorgängermodellen. Die Schwarzwerte erscheinen dunkler als je zuvor, was zu einem besseren immersiven Erlebnis in dunkleren Umgebungen beiträgt.

Patentierter 4K Crystal Motion-Technologie



Als Weltneuheit wurden 3LCD- und Dual-Axis-Shifting-Technologien kombiniert, um eine native 4K-Pixelanzahl von 3.840 x 2.160 mit atemberaubender Klarheit zu erreichen. Die E-Shift-Technologie arbeitet mit unglaublicher Präzision, um maximale Bildschärfe zu gewährleisten. In Kombination mit der ultraschnellen Bildverarbeitung mit 240 Hz ist die 4K-Videowiedergabe reibungslos und unterstützt bis zu 120 Hz Bildeingang und -ausgang**.

Dynamische Panel-Temperaturregelung



Unsere Panel-Thermosteuerungsfunktion bietet eine direkte, adaptive Temperaturregelung für jedes 3LCD-Panel, um die Temperatur für maximale Bilddefinition und Helligkeit zu optimieren. Die hochleitfähige Dampfkammer ist mit einem Peltier-Element gekoppelt, um sich schnell an die optimale Temperatur anzupassen.

Maximale Lichteffizienz

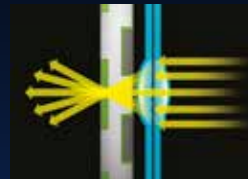

Dank der doppelten Mikrolinsen-Array-Technologie können unsere 4K-Modelle das Licht jedes Pixels fokussieren, um die Lichtnutzung zu maximieren, was zu einer überlegenen Auflösung und Schärfe führt.

Maßgeschneiderte Grafikverarbeitung



Unser neu entwickeltes Grafikverarbeitungschip wurde speziell für die Anforderungen der 4K-Bildverarbeitung entwickelt. Dieser neueste Grafikchip bietet erhebliche Verbesserungen bei der Betriebsfrequenz, der Speicherbandbreite und der Datenübertragung für ein nahtloses 4K-Erlebnis.



* Die verwendeten Technologien variieren je nach Projektormodell.

** 4K-Unterstützung bei 120 Hz wird 2024 durch Firmware-Update hinzugefügt.

Schaffen Sie unvergessliche Erlebnisse für Ihr Publikum

Atemberaubende visuelle Ausstellungen sorgen für unvergessliche Erlebnisse, die Besucher dazu animieren, wiederzukommen.

Unsere fortschrittlichsten Projektoren kombinieren 3LCD- und 4K Crystal Motion-Technologie mit einem großen Farbspektrum und einem extrem hohen Kontrastverhältnis für brillante, naturgetreue Projektionen ganz ohne Regenbogeneffekt – perfekt für den besonderen Moment.



Die vielseitigen Laserprojektoren der EB-PQ2000-Serie bieten einen Helligkeitsbereich von 8.000 bis 20.000 Lumen und unterstützen eine Reihe von Objektivoptionen, damit Sie die optimale Lösung finden. Sie können sogar eine externe Epson Kamera hinzufügen, um auf erweiterte Installations- und Kalibrierungsfunktionen zuzugreifen.

Der kompakte, aber dennoch leistungsstarke EB-PQ2010 mit 10.000 Lumen erreicht zuverlässige Leistung und bietet gleichzeitig eine hervorragende 4K-Bildschärfe und lebendige Helligkeit. Dies ist die ideale Lösung für Galerien, Themenparks, digitale Kunstinstallationen und viele andere Besucherattraktionen.

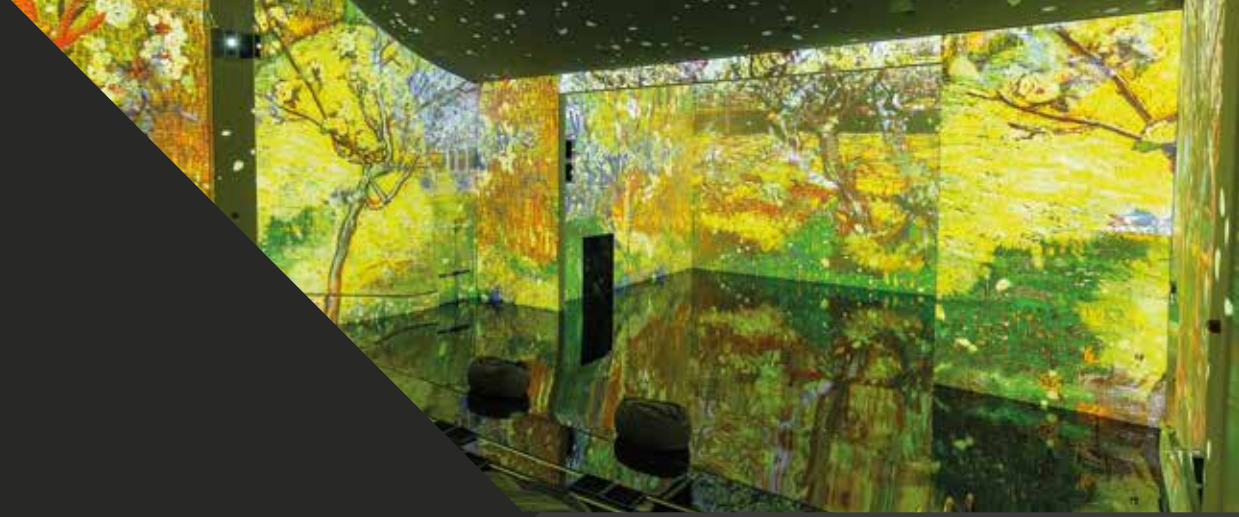

Beeindrucken Sie mit dem Unerwarteten

Es ist kein Geheimnis, dass das Publikum heutzutage verblüfft und begeistert sein möchten. Und es sind interaktive, immersive Erfahrungen, die die Besucher*innen zu einigen der berühmtesten Kunst- und Unterhaltungsattraktionen der Welt führen. Das Geheimnis dieses Erfolgs ist die Projektionstechnologie, die Räume wie keine andere Technologie verändern kann.

Verwandeln Sie jede Oberfläche

Produzieren Sie unabhängig von der Art oder Form der Oberfläche perfekte, atemberaubende Bilder mit 3D-Mapping. So sind Ihrer Kreativität in immersiven Umgebungen keine Grenzen gesetzt.

Hinterlassen Sie einen starken Eindruck

Begeistern Sie Ihr Publikum mit ultragroßen, lebendigen und nahtlosen Projektionen. Mit integrierten und PC-basierten Edge-Blending und Stacking-Funktionen können Sie leicht Geräte stacken und die Positionierung des Inhalts auf der Projektionsfläche vornehmen.

Jederzeit exzellente Bilder

Mit dem innovativen Sensor in unseren Laserprojektoren sorgen Sie nicht nur für eine gleichbleibende Bildqualität, sondern reduzieren auch die Wartung auf ein Minimum. Er erkennt, wenn die Projektion im Laufe der Zeit ungleichmäßig geworden ist oder sich verfärbt hat, und nimmt bei der Projektion die entsprechenden Anpassungen vor–für eine gleichbleibende Bildqualität.



EB-PQ2010B

Erzielen Sie die ultimative visuelle Leistung

Hinter einer Aufführung steckt mehr als das, was man auf der Bühne sieht. Das Publikum soll in das immersive Erlebnis eintauchen und die visuellen Effekte detailgenau und klar erleben.

Unsere vielseitigen, hochleistungsfähigen Projektoren, angeführt von den Modellen EB-L30000U, EB-PQ2220B und EB-PQ2010B, zeichnen sich durch außergewöhnliche Zuverlässigkeit und Flexibilität aus.

Überzeugen Sie Ihr Publikum—egal ob bei Events, im Theater, im Auditorium, bei Konzerten, bei großen Unternehmensveranstaltungen oder bei Veranstaltungen im Freien.



EB-PQ2010B



EB-PQ2220B



EB-L30000U



Bringen Sie brillante Ideen ans Licht

Kristallklares Detail

Wenn Sie ein beeindruckendes visuelles Erlebnis schaffen möchten, können Sie von dem Knowhow unserer Forschungs- und Entwicklungsteams profitieren, das für viele Weltpremierer in der Projektionstechnologie gesorgt hat. Profitieren Sie von höchster Helligkeit und gestochen scharfen, hochauflösenden Bildern für große Präsentationen und Veranstaltungen mit unserer innovativen Laserlichtquelle, 3LCD und 4K Crystal Motion-Technologie.

Maximierte Flotteneffizienz

Unsere marktführenden kompakten und leichten Projektoren bieten die perfekte Gelegenheit, Ihre Flottennutzung zu maximieren. Sie sparen nicht nur die Kosten für Transportkoffer, Lagerung und Logistik, sondern die einfache Stapel- und Blendingfunktion macht es einfacher denn je, die Helligkeit und Projektionsgröße zu erhöhen und gleichzeitig von der integrierten Redundanz zu profitieren.

Vereinfachte, problemlose Wartung

Projektoren, die für die Vermietung und Veranstaltungen verwendet werden, müssen einfach zu warten sein. Die Epson EB-PQ2000 und EB-PU2200-Serien verfügen über ein einzigartiges modulares Design, das den Zugriff auf interne Teile erleichtert, und die Anzahl der für die Wartung erforderlichen Schritte reduziert.

Ein visuelles 4K-Upgrade

Unser brandneues Sortiment an 4K-Projektoren, die EB-PQ2000-Serie, umfasst die kleinsten und leichtesten 4K-Projektoren der Welt mit 10.000 und 20.000 Lumen³ in derselben revolutionären Produktplattform wie unsere bestehenden Produkte der EB-PU-Serie. Führen Sie die neueste 4K-Technologie in Ihre Mietflotte ein und nutzen Sie Ihre vorhandenen Epson Objektive in 4K-Qualität weiter – keine weiteren Investitionen erforderlich.

Hohe Langlebigkeit

Die Projektoren von Epson sind auf Langlebigkeit ausgelegt. Durch Innovationen in den Bereichen Kühlung und Staubschutz, mit einem ausgeklügelten Flüssigkeitskühlsystem zur Regulierung der Innentemperatur und einer versiegelten optischen Einheit erreichen die Geräte die Schutzklasse IP5X⁴ und verfügen über ein filterfreies Design. Dies führt zu einer wartungsfreien Leistung von bis zu 20.000 Stunden.

Verbessern Sie Ihre Kommunikation

Faszinieren Sie Ihr Publikum im Unternehmen mit großen Anzeigen

Jeder im Raum sollte in der Lage sein, die Projektion klar zu sehen. Unsere EB-PU-Serie mit hoher Helligkeit wurde entwickelt, um Ihre Inhalte überall im Raum mit unglaublicher Helligkeit und Klarheit vollständig sichtbar zu machen, selbst auf den größten Projektionsflächen.

Modernisieren Sie Ihre Besprechungsräume

Bringen Sie Ihre Besprechungsräume auf den neuesten Stand mit unseren preisgünstigen Projektoren für mittlere und große Besprechungsräume. Die EB-L700-Serie bietet eine Helligkeit von bis zu 7.000 Lumen und eine Auflösung von bis zu 4KE.

Präsentieren Sie hochwertige Inhalte im Großformat. Sie haben die Flexibilität, aus verschiedenen Quellen zu projizieren, und kabellos mit dem Spiegeln von Bildschirmhalten oder mit unserem Präsentationssystem ELPWP10 zu arbeiten. Profitieren Sie von breiten manuellen Lens-Shift-Funktionen und 4K-Eingangunterstützung.

Bieten Sie Ihr Publikum ein immersives Erlebnis mit leistungsstarken, kristallklaren 4K-Inhalten

Rüsten Sie Ihre Projektionslösung mit unserer brandneuen 4K-Crystal-Motion-Technologie auf die neueste Auflösung auf, exklusiv in unserer EB-PQ-Serie, die in einem kompakten und diskreten Design ultrahochoauflösende Bildqualität in Ihre repräsentativen Besprechungsräume und öffentlichen Bereiche bringt.



EB-L770U



EB-PQ2008W

Überzeugende Präsentationen

Schaffen Sie inspirierende moderne Lernumgebungen

Beziehen Sie Studierende mit lebendigen Präsentationen ein. Nutzen Sie unsere Projektionslösungen für Universitäten und Hochschulen, um Inhalte wirkungsvoll zu präsentieren.

Unsere Laserprojektoren der Serien EB-PU1000 and EB-PU2200 sind für hohe Helligkeitsanforderungen mit 6.000 bis 20.000 Lumen ausgelegt. Optionale Objektive mit motorisierter Optik bieten Flexibilität bei der Installation und sind perfekt beim Ersetzen und Aufrüsten vorhandener Projektionslösungen.

Transformieren Sie Ihre Präsentationen

Tauchen Sie mit der Zukunft des erlebnisorientierten Lernens voll und ganz in Ihr Fach ein. 360-Grad-Lernräume werden durch unser Zero-Offset-Ultrakurzstrecke-Objektiv ermöglicht, das ganze Wände mit gestochen scharfen, hochauflösenden Inhalten für ein gemeinsames Augmented-Reality-Erlebnis füllt.

Bereiten Sie sich auf das Unerwartete vor

Stellen Sie sicher, dass Ihre Präsentationen niemals unterbrochen werden. Unsere fortschrittlichsten Projektoren bieten einfache Stapelung für erhöhte Helligkeit und integrierte Redundanz sowie automatische Signalumschaltung, um die Kontinuität der Eingangsquelle zu gewährleisten.



Schnittstellen

- | | |
|---|---|
| 1 LAN-Anschluss (RJ45: 100Base-TX) | 13 BNC-Eingang (5BNC) |
| 2 HDBaseT-Anschluss | 14 Serviceanschluss |
| 3 DVI-D | 15 Remote in 3,5 mm |
| 4 HDMI-Eingang | 16 Audio-Eingang |
| 5 HDMI-Ausgang | 17 Audio-Ausgang |
| 6 3G-SDI-Eingang | 18 RS-232-Anschluss (Mini-D-Sub, 9-polig) |
| 7 Monitorausgang (SDI) | 19 USB für optionales WLAN |
| 8 12G-SDI Eingang | 20 USB für DC-Stromausgang |
| 9 12G-SDI Ausgang | 21 USB Typ A |
| 10 Computereingang (Mini-D-Sub, 15-polig) | 22 NFC (Near Field Communication) |
| 11 Monitorausgang (Mini-D-Sub 15-polig) | |
| 12 Computereingang/Monitorausgang (Mini D-Sub 15-polig) | |

EB-PU1000-Serie



Abbildung zeigt das Modell EB-PU1008B

EB-PU2010



Abbildung zeigt das Modell EB-PU2010B

EB-PQ2008

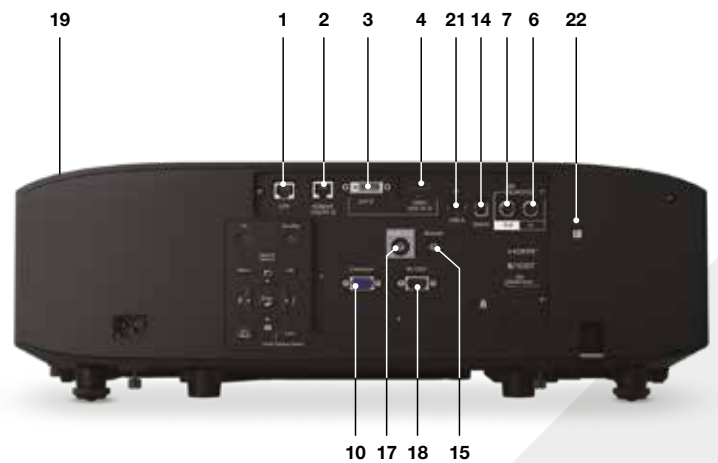

Abbildung zeigt das Modell EB-PQ2008B

EB-PQ2010

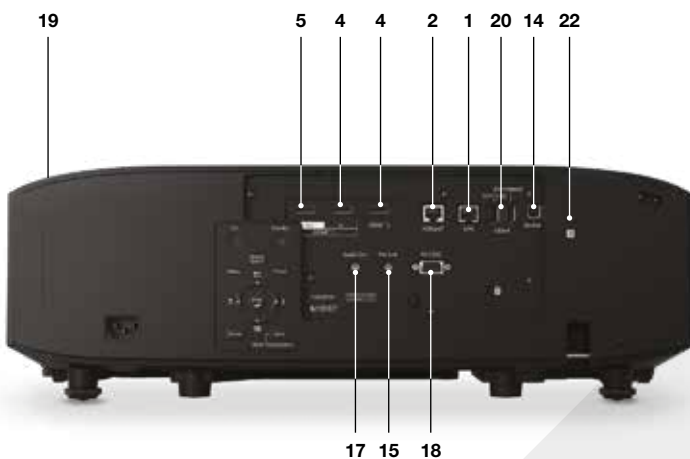

Abbildung zeigt das Modell EB-PQ2010B

EB-L700-Serie



Abbildung zeigt das Modell EB-L730U

EB-L700-Serie – 4K-Modelle

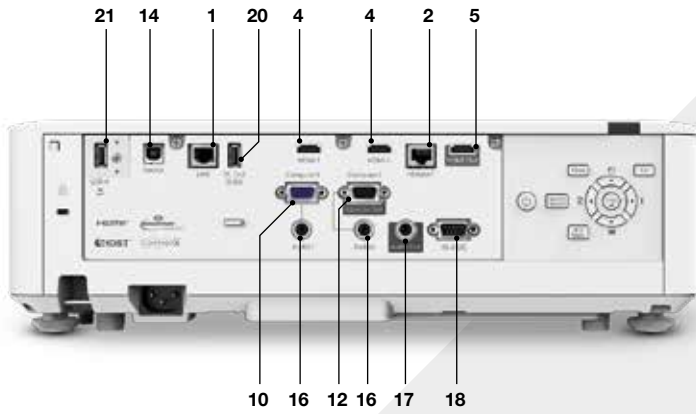

Abbildung zeigt das Modell EB-L770U

EB-PU2100-Serie

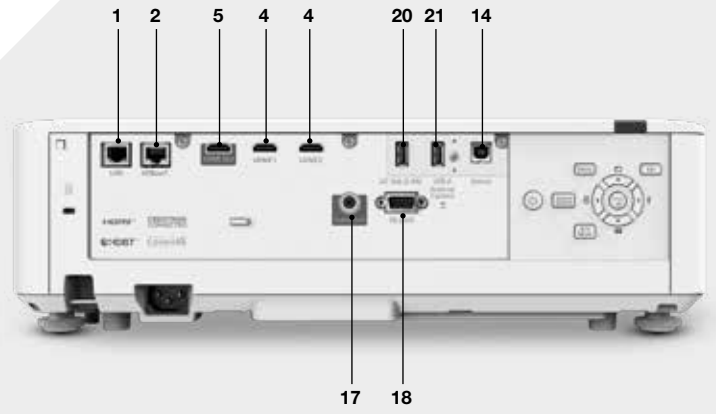

Abbildung zeigt das Modell EB-PU2120W

EB-PU2200-Serie

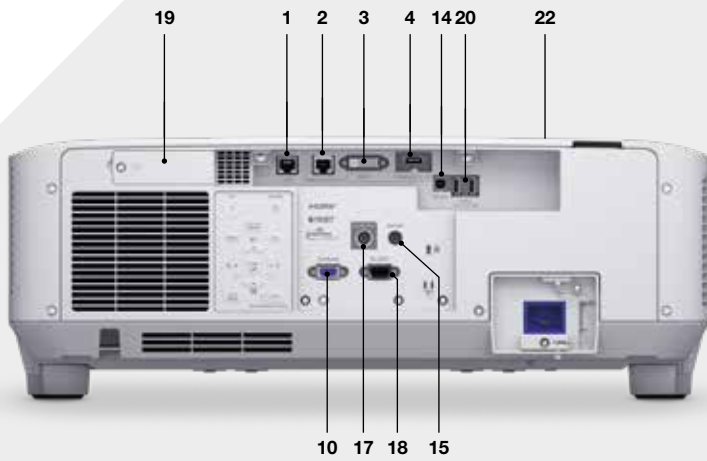

Abbildung zeigt das Modell EB-PU2220B

EB-PQ2200-Serie





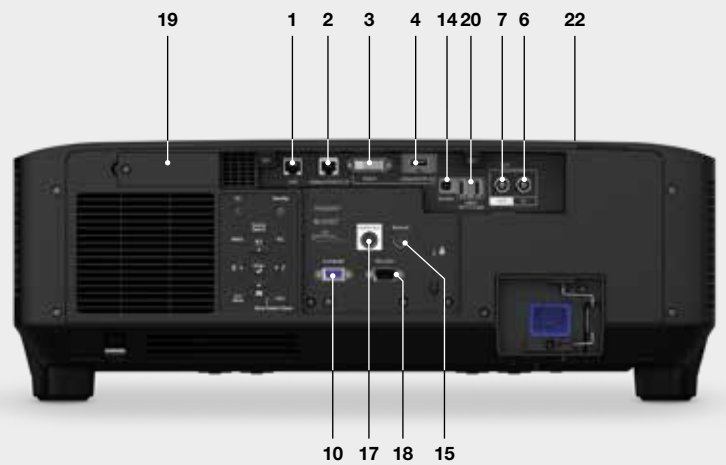





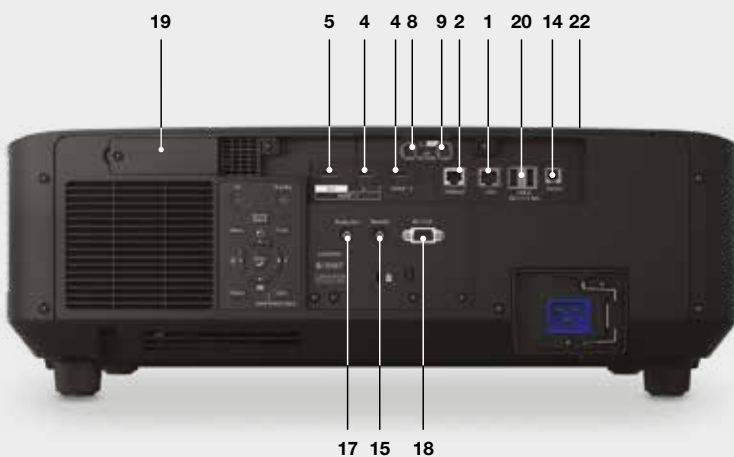

Abbildung zeigt das Modell EB-PQ2220B

EB-L30000U-Serie







Abbildung zeigt das Modell EB-L30000U





Modell	EB-L530U	EB-L570U	EB-L630U	EB-L630SU/ EB-L635SU	EB-L730U/ EB-L735U
					
Auflösung	WUXGA (1.920 × 1.200)	4K (WUXGA)	WUXGA (1.920 × 1.200)	WUXGA (1.920 × 1.200)	WUXGA (1.920 × 1.200)
Natives Bildformat	16:10	16:10	16:10	16:10	16:10
Weiß-/Farbhelligkeit (Lumen) (Standard-/Economy-Modus)	5.200/3.640	5.200/3.640	6.200/4.340	6.000/4.200	7.000/4.900
Kontrastverhältnis	Mehr als 5.000.000:1	Mehr als 5.000.000:1	Mehr als 5.000.000:1	Mehr als 5.000.000:1	Mehr als 5.000.000:1
Lichtquelle	Laserdrucker	Laserdrucker	Laserdrucker	Laserdrucker	Laserdrucker
Nutzungsdauer der Lichtquelle (Stunden) Standard-/Economy-Modus	20.000/30.000	20.000/30.000	20.000/30.000	20.000/30.000	20.000/30.000
Projektionsfaktor in nativem Bildformat	1,35–2,20:1	1,35–2,20:1	1,35–2,20:1	0,8:1	1,35–2,20:1
Skalierbare Bildgröße (diagonal)	50–500 Zoll (1,27–12,7 m)	50–500 Zoll (1,27–12,7 m)	50–500 Zoll (1,27–12,7 m)	50–200 Zoll (1,27–5,08 m)	50–500 Zoll (1,27–12,7 m)
Zoom	1,6-fach optisch	1,6-fach optisch	1,6-fach optisch	1,35-fach digital	1,6-fach optisch
Vertikale Trapezkorrektur Horizontale Trapezkorrektur	Manuell ±30° Manuell ±30°	Manuell ±30° Manuell ±30°	Manuell ±30° Manuell ±30°	Manuell ±30° Manuell ±30°	Manuell ±30° Manuell ±30°
Lens-Shift-Funktion	±50 % vertikal ±20 % horizontal	±50 % vertikal ±20 % horizontal	±50 % vertikal ±20 % horizontal	±50 % vertikal ±20 % horizontal	±50 % vertikal ±20 % horizontal
Lautsprecherleistung	10 W	10 W	10 W	10 W	10 W
Schnittstellen	2 x HDMI-Eingang, HDMI-Ausgang, HDBaseT, 2 x VGA-Eingang, VGA-Ausgang, RS-232C, 2 x USB Typ A, USB Typ B, Spiegeln von Bildschirmhalten (Miracast)	2 x HDMI-Eingang, HDMI-Ausgang, HDBaseT, RS-232C, USB Typ A (2A), USB Typ B	2 x HDMI-Eingang, HDMI-Ausgang, HDBaseT, 2 x VGA-Eingang, VGA-Ausgang, RS-232C, 2 x USB Typ A, USB Typ B, Spiegeln von Bildschirmhalten (Miracast)	2 x HDMI-Eingang, HDMI-Ausgang, HDBaseT, 2 x VGA-Eingang, VGA-Ausgang, RS-232C, 2 x USB Typ A, USB Typ B, Spiegeln von Bildschirmhalten (Miracast)	2 x HDMI-Eingang, HDMI-Ausgang, HDBaseT, 2 x VGA-Eingang, VGA-Ausgang, RS-232C, 2 x USB Typ A, USB Typ B, Spiegeln von Bildschirmhalten (Miracast)
Audio-Anschlüsse	2 x Stereo-Mini-Eingang, Stereo-Mini-Ausgang	Stereo-Mini-Ausgang	2 x Stereo-Mini-Eingang, Stereo-Mini-Ausgang	2 x Stereo-Mini-Eingang, Stereo-Mini-Ausgang	2 x Stereo-Mini-Eingang, Stereo-Mini-Ausgang
Netzwerk	LAN (RJ45), integrierte WLAN-Einheit	LAN (RJ45), optionale WLAN-Einheit	LAN (RJ45), integrierte WLAN-Einheit	LAN (RJ45), integrierte WLAN-Einheit	LAN (RJ45), integrierte WLAN-Einheit
Epson Softwarelösungen	Epson iProjection (Windows/Mac), Epson iProjection-App für iOS, Android und Chromebook, Epson Projector Professional Tool, Epson Projector Management, Epson Projector Content Manager, Epson Creative Projection	Epson Projector Management (Windows), Epson iProjection (Windows/Mac/iOS/Android/Chrome), Epson Projector Professional Tool (Windows/Mac), Epson Projector Content Manager (Windows/Mac), Epson Creative Projection (iOS)	Epson iProjection (Windows/Mac), Epson iProjection-App für iOS, Android und Chromebook, Epson Projector Professional Tool, Epson Projector Management, Epson Projector Content Manager, Epson Creative Projection	Epson iProjection (Windows/Mac), Epson iProjection-App für iOS, Android und Chromebook, Epson Projector Professional Tool, Epson Projector Management, Epson Projector Content Manager, Epson Creative Projection	Epson iProjection (Windows/Mac), Epson iProjection-App für iOS, Android und Chromebook, Epson Projector Professional Tool, Epson Projector Management, Epson Projector Content Manager, Epson Creative Projection
Sonstige Funktionen	A/V-Stummschaltung, Wiedergabe von USB-Inhalten für quellenfreie Signage-Systeme, Edge-Blending-Technologie, Multiprojektion über Daisy Chain, Point- und Arc-Korrektur, Zeitplanfunktion, Split-Screen-Funktion, automatische Suche der Eingabequelle, Kopieren von OSD-Einstellungen, Schloss, Öse für Sicherungskabel, Kensington-Schloss, 360°-Installation, Kabelabdeckung im Lieferumfang enthalten	4K-Enhancement-Technologie, A/V-Stummschaltung, Edge-Blending-Technologie, Punktkorrektur, Quick Corner, Korrektur gewölbter Oberflächen, Eckwand, Geometriekorrekturenspeicher, Zeitplaneinstellung, Split-Screen-Funktion, Quellensuche, Schloss und Öse für Sicherungskabel, Kensington-Schloss, WLAN-Gerätesperre, PC-unabhängig (Standbild/Film), Kopieren von OSD-Einstellungen, Projektorsteuerung und -verwaltung, 360°-Installation, inklusive Kabelabdeckung, optionale Kamera	A/V-Stummschaltung, Wiedergabe von USB-Inhalten für quellenfreie Signage-Systeme, Edge-Blending-Technologie, Multiprojektion über Daisy Chain, Point- und Arc-Korrektur, Zeitplanfunktion, Split-Screen-Funktion, automatische Suche der Eingabequelle, Kopieren von OSD-Einstellungen, Schloss, Öse für Sicherungskabel, Kensington-Schloss, 360°-Installation, Kabelabdeckung im Lieferumfang enthalten	A/V-Stummschaltung, Wiedergabe von USB-Inhalten für quellenfreie Signage-Systeme, Edge-Blending-Technologie, Multiprojektion über Daisy Chain, Point- und Arc-Korrektur, Zeitplanfunktion, Split-Screen-Funktion, automatische Suche der Eingabequelle, Kopieren von OSD-Einstellungen, Schloss, Öse für Sicherungskabel, Kensington-Schloss, 360°-Installation, Kabelabdeckung im Lieferumfang enthalten	A/V-Stummschaltung, Wiedergabe von USB-Inhalten für quellenfreie Signage-Systeme, Edge-Blending-Technologie, Multiprojektion über Daisy Chain, Point- und Arc-Korrektur, Zeitplanfunktion, Split-Screen-Funktion, automatische Suche der Eingabequelle, Kopieren von OSD-Einstellungen, Schloss, Öse für Sicherungskabel, Kensington-Schloss, 360°-Installation, Kabelabdeckung im Lieferumfang enthalten
Geräuschpegel (Standard-/Economy-Modus) (dB)	31/23	31/23	38/27	38/27	38/27
Gewicht (kg)	8,2	8,3	8,4	8,4	8,4
Abmessungen ohne Füße (B x T x H mm)	440 x 304 x 122	440 x 304 x 122	440 x 304 x 122	440 x 304 x 122	440 x 304 x 122
Stromverbrauch Standard-/Economy-Modus	293 W/223 W	312 W/234 W	345 W/258 W	345 W/258 W	345 W/258 W
Stromverbrauch (Bereitschaftsmodus, Kommunikation aus)	0,3 W	0,5 W	0,3 W	0,3 W	0,3 W
Austauschbares Standardobjektiv enthalten	–	–	–	–	–
Standard-Garantie	3 Jahre	3 Jahre	3 Jahre	3 Jahre	3 Jahre

Modell	EB-L770U/ EB-L775U	EB-PU1006W	EB-PU1007W/B	EB-PU1008W/B	EB-PU2010W/B
					
Auflösung	4K (WUXGA)	WUXGA (1.920 × 1.200)	WUXGA (1.920 × 1.200)	WUXGA (1.920 × 1.200)	WUXGA (1.920 × 1.200)
Natives Bildformat	16:10	16:10	16:10	16:10	16:10
Weiß-/Farbhelligkeit (Lumen) (Standard-/Economy-Modus)	7.000/4.900	6.000/4.200	7.000/4.900	8.500/5.950	10.000/7.000
Kontrastverhältnis	Mehr als 5.000.000:1	Mehr als 5.000.000:1	Mehr als 5.000.000:1	Mehr als 5.000.000:1	Mehr als 5.000.000:1
Lichtquelle	Laserdrucker	Laserdrucker	Laserdrucker	Laserdrucker	Laserdrucker
Nutzungsdauer der Lichtquelle (Stunden) Standard-/Economy-Modus	20.000/30.000	20.000/30.000	20.000/30.000	20.000/30.000	20.000/30.000
Projektionsfaktor in nativem Bildformat	1,35–2,20:1	1,44–2,32:1	1,44–2,32:1	1,44–2,32:1	1,57–2,56:1
Skalierbare Bildgröße (diagonal)	50–500 Zoll (1,27–12,7 m)	50–1.000 Zoll (1,27–25,4 m)	50–1.000 Zoll (1,27–25,4 m)	50–1.000 Zoll (1,27–25,4 m)	60–1.000 Zoll (1,52–25,4 m)
Zoom	1,6-fach optisch	1,6-fach optisch	1,6-fach optisch	1,6-fach optisch	1,6-fach optisch
Vertikale Trapezkorrektur Horizontale Trapezkorrektur	Manuell ±30° Manuell ±30°	Manuell ±45° Manuell ±30°	Manuell ±45° Manuell ±30°	Manuell ±45° Manuell ±30°	Manuell ±45° Manuell ±30°
Lens-Shift-Funktion	±50 % vertikal ±20 % horizontal	±67 % vertikal ±30 % horizontal	±67 % vertikal ±30 % horizontal	±67 % vertikal ±30 % horizontal	±60 % vertikal ±18 % horizontal
Lautsprecherleistung	10 W	–	–	–	–
Schnittstellen	2 x HDMI-Eingang, HDMI-Ausgang, HDBaseT, RS-232C, USB Typ A (2A), USB Typ B	HDMI-Eingang (HDCP 2.3), DVI-Eingang, HDBaseT, VGA-Eingang, RS-232C, USB Typ A, USB Type B (nur Servicezugriff), Remote, NFC	HDMI-Eingang (HDCP 2.3), DVI-Eingang, HDBaseT, VGA-Eingang, RS-232C, USB Typ A, USB Type B (nur Servicezugriff), Remote, NFC	HDMI-Eingang (HDCP 2.3), DVI-Eingang, HDBaseT, VGA-Eingang, RS-232C, USB Typ A, USB Type B (nur Servicezugriff), Remote, NFC	HDMI-Eingang (HDCP 2.3), DVI-Eingang, HDBaseT, SDI-Eingang, SDI-Ausgang, VGA-Eingang, RS-232C, USB Typ A, USB Type B (nur Servicezugriff), Remote, NFC
Audio-Anschlüsse	Stereo-Mini-Ausgang	Stereo-Mini-Ausgang	Stereo-Mini-Ausgang	Stereo-Mini-Ausgang	Stereo-Mini-Ausgang
Netzwerk	LAN (RJ45), optionale WLAN-Einheit	LAN (RJ45) und optionale WLAN-Einheit	LAN (RJ45) und optionale WLAN-Einheit	LAN (RJ45) und optionale WLAN-Einheit	LAN (RJ45) und optionale WLAN-Einheit
Epson Softwarelösungen	Epson Projector Management (Windows), Epson iProjection (Windows/Mac/iOS/Android/Chrome), Epson Projector Professional Tool (Windows/Mac), Epson Projector Content Manager (Windows/Mac), Epson Creative Projection (iOS)	Epson iProjection (Windows/Mac), Epson iProjection-App für iOS, Android und Chromebook, Epson Projector Professional Tool, Epson Projector Management, Epson Projector Content Manager, Epson Creative Projection, Epson Projector Config Tool	Epson iProjection (Windows/Mac), Epson iProjection-App für iOS, Android und Chromebook, Epson Projector Professional Tool, Epson Projector Management, Epson Projector Content Manager, Epson Creative Projection, Epson Projector Config Tool	Epson iProjection (Windows/Mac), Epson iProjection-App für iOS, Android und Chromebook, Epson Projector Professional Tool, Epson Projector Management, Epson Projector Content Manager, Epson Creative Projection, Epson Projector Config Tool	Epson iProjection (Windows/Mac), Epson iProjection-App für iOS, Android und Chromebook, Epson Projector Professional Tool, Epson Projector Management, Epson Projector Content Manager, Epson Creative Projection, Epson Projector Config Tool
Sonstige Funktionen	4K-Enhancement-Technologie, A/V-Stummschaltung, Edge-Blending-Technologie, Punktkorrektur, Quick Corner, Korrektur gewölbter Oberflächen, Eckwand, Geometriekorrekturspeicher, Zeitplaneinstellung, Split-Screen-Funktion, Quellensuche, Schloss und Öse für Sicherungskabel, Kensington-Schloss, WLAN-Gerätesperre, PC-unabhängig (Standbild/Film), Kopieren von OSD-Einstellungen, Projektorsteuerung und -verwaltung, 360°-Installation, inklusive Kabelabdeckung, optionale Kamera	4K-Enhancement, HDR-Unterstützung, motorisierter Zoom, Fokus und Lens-Shift-Funktion, Objektiv-Speicher, austauschbare Objektive einschließlich Ultrakurzstanz-Objektiv mit Zero-Offset, optionale Kamera, Projektion im Hochformat, 21:9-Format, A/V-Stummschaltung, Wiedergabe von USB-Inhalten für quellenfreie Signage-Systeme, Edge-Blending-Technologie, Punktkorrektur, Korrekturen für gewölbte Flächen und Ecken, 360°-Installation	4K-Enhancement, HDR-Unterstützung, motorisierter Zoom, Fokus und Lens-Shift-Funktion, Objektiv-Speicher, austauschbare Objektive einschließlich Ultrakurzstanz-Objektiv mit Zero-Offset, optionale Kamera, Projektion im Hochformat, 21:9-Format, A/V-Stummschaltung, Wiedergabe von USB-Inhalten für quellenfreie Signage-Systeme, Edge-Blending-Technologie, Punktkorrektur, Korrekturen für gewölbte Flächen und Ecken, 360°-Installation	4K-Enhancement, HDR-Unterstützung, motorisierter Zoom, Fokus und Lens-Shift-Funktion, Objektiv-Speicher, austauschbare Objektive einschließlich Ultrakurzstanz-Objektiv mit Zero-Offset, optionale Kamera, Projektion im Hochformat, 21:9-Format, A/V-Stummschaltung, Wiedergabe von USB-Inhalten für quellenfreie Signage-Systeme, Edge-Blending-Technologie, Punktkorrektur, Korrekturen für gewölbte Flächen und Ecken, 360°-Installation	4K-Enhancement, HDR-Unterstützung, motorisierter Zoom, Fokus und Lens-Shift-Funktion, Objektiv-Speicher, austauschbare Objektive einschließlich Ultrakurzstanz-Objektiv mit Zero-Offset, optionale Kamera, Multiprojektion über Daisy Chain, Projektion im Hochformat, 21:9-Format, A/V-Stummschaltung, Wiedergabe von USB-Inhalten für quellenfreie Signage-Systeme, Edge-Blending-Technologie, Punktkorrektur, Korrekturen für gewölbte Flächen und Ecken, 360°-Installation
Geräuschpegel (Standard-/Economy-Modus) (dB)	38/27	30/28	33/29	35/30	37/30
Gewicht (kg)	8,5	15,4	16,3	16,3	16,8
Abmessungen ohne Füße (B x T x H mm)	440 × 304 × 122	545 × 436 × 164	545 × 436 × 164	545 × 436 × 164	545 × 436 × 164
Stromverbrauch Standard-/Economy-Modus	366 W/268 W	367 W/310 W	431 W/366 W	535 W/452 W	535 W/452 W
Stromverbrauch (Bereitschaftsmodus, Kommunikation aus)	0,5 W	0,5 W	0,5 W	0,5 W	0,5 W
Austauschbares Standardobjektiv enthalten	–	Nein	Nein	Nein	Nein
Standard-Garantie	3 Jahre	3 Jahre	3 Jahre	3 Jahre	3 Jahre

Technische Daten können je nach Objektiv variieren, bitte beachten Sie die technischen Angaben zum Objektiv.

Modell	EB-PU2113W	EB-PU2213B	EB-PU2116W	EB-PU2216B
				
Auflösung	WUXGA (1.920 × 1.200)	WUXGA (1.920 × 1.200)	WUXGA (1.920 × 1.200)	WUXGA (1.920 × 1.200)
Natives Bildformat	16:10	16:10	16:10	16:10
Weiß-/Farbhelligkeit (Lumen) (Standard-/Economy-Modus)	13.000/9.100	13.000/9.100	16.000/11.200	16.000/11.200
Kontrastverhältnis	Mehr als 5.000.000:1	Mehr als 5.000.000:1	Mehr als 5.000.000:1	Mehr als 5.000.000:1
Lichtquelle	Laserdrucker	Laserdrucker	Laserdrucker	Laserdrucker
Nutzungsdauer der Lichtquelle (Stunden) (Standard-/Economy-Modus)	20.000/30.000	20.000/30.000	20.000/30.000	20.000/30.000
Projektionsfaktor in nativem Bildformat	1,57–2,56:1	1,57–2,56:1	1,57–2,56:1	1,57–2,56:1
Skalierbare Bildgröße (diagonal)	60–1.000 Zoll (1,52–25,4 m)	60–1.000 Zoll (1,52–25,4 m)	60–1.000 Zoll (1,52–25,4 m)	60–1.000 Zoll (1,52–25,4 m)
Zoom	1,6-fach optisch	1,6-fach optisch	1,6-fach optisch	1,6-fach optisch
Vertikale Trapezkorrektur	Manuell ±45°	Manuell ±45°	Manuell ±45°	Manuell ±45°
Horizontale Trapezkorrektur	Manuell ±30°	Manuell ±30°	Manuell ±30°	Manuell ±30°
Lens-Shift-Funktion	±60 % vertikal ±18 % horizontal	±60 % vertikal ±18 % horizontal	±60 % vertikal ±18 % horizontal	±60 % vertikal ±18 % horizontal
Lautsprecherleistung	–	–	–	–
Schnittstellen	HDMI-Eingang (HDCP 2.3), DVI-Eingang, HDBaseT, VGA-Eingang, RS-232C, 2 x USB Typ A, USB Typ B (nur Servicezugriff), Remote, NFC	HDMI-Eingang (HDCP 2.3), DVI-Eingang, HDBaseT, SDI-Eingang, SDI-Ausgang, VGA-Eingang, RS-232C, 2 x USB Typ A, USB Typ B (nur Servicezugriff), Remote, NFC	HDMI-Eingang (HDCP 2.3), DVI-Eingang, HDBaseT, VGA-Eingang, RS-232C, 2 x USB Typ A, USB Typ B (nur Servicezugriff), Remote, NFC	HDMI-Eingang (HDCP 2.3), DVI-Eingang, HDBaseT, SDI-Eingang, SDI-Ausgang, VGA-Eingang, RS-232C, 2 x USB Typ A, USB Typ B (nur Servicezugriff), Remote, NFC
Audio-Anschlüsse	Stereo-Mini-Ausgang	Stereo-Mini-Ausgang	Stereo-Mini-Ausgang	Stereo-Mini-Ausgang
Netzwerk	LAN (RJ45) und optionale WLAN-Einheit	LAN (RJ45) und optionale WLAN-Einheit	LAN (RJ45) und optionale WLAN-Einheit	LAN (RJ45) und optionale WLAN-Einheit
Epson Softwarelösungen	Epson iProjection (Windows/Mac), Epson Epson iProjection-App für iOS, Android und Chromebook, Epson Projector Professional Tool, Epson Projector Management, Epson Projector Content Manager, Epson Creative Projection, Epson Projektor Konfigurationstool	Epson iProjection (Windows/Mac), Epson Epson iProjection-App für iOS, Android und Chromebook, Epson Projector Professional Tool, Epson Projector Management, Epson Projector Content Manager, Epson Creative Projection, Epson Projektor Konfigurationstool	Epson iProjection (Windows/Mac), Epson iProjection App für iOS, Android und Chromebook, Epson Projector Professional Tool, Epson Projector Management, Epson Projector Content Manager, Epson Creative Projection, Epson Projektor Konfigurationstool	Epson iProjection (Windows/Mac), Epson Epson iProjection-App für iOS, Android und Chromebook, Epson Projector Professional Tool, Epson Projector Management, Epson Projector Content Manager, Epson Creative Projection, Epson Projektor Konfigurationstool
Sonstige Funktionen	4K-Enhancement, HDR-Unterstützung, motorisierter Zoom, Fokus und Lens-Shift-Funktion, Objektiv-Speicher, austauschbare Objektive einschließlich Ultrakurzstanz-Objektiv mit Zero-Offset, optionale Kamera, Projektion im Hochformat, 21:9-Format, A/V-Stummschaltung, Wiedergabe von USB-Inhalten für quellenfreie Signage-Systeme, Edge-Blending-Technologie, Punktkorrektur, Korrekturen für gewölbte Flächen und Ecken, 360°-Installation, IP5X-zertifiziert**	4K-Enhancement, HDR-Unterstützung, motorisierter Zoom, Fokus und Lens-Shift-Funktion, Objektiv-Speicher, austauschbare Objektive einschließlich Ultrakurzstanz-Objektiv mit Zero-Offset, optionale Kamera, Multiprojektion über Daisy Chain, Mechanischer Shutter, Projektion im Hochformat, 21:9-Format, A/V-Stummschaltung, Wiedergabe von USB-Inhalten für quellenfreie Signage-Systeme, Edge-Blending-Technologie, Punktkorrektur, Korrekturen für gewölbte Flächen und Ecken, 360°-Installation, IP5X-zertifiziert**	4K-Enhancement, HDR-Unterstützung, motorisierter Zoom, Fokus und Lens-Shift-Funktion, Objektiv-Speicher, austauschbare Objektive einschließlich Ultrakurzstanz-Objektiv mit Zero-Offset, optionale Kamera, Projektion im Hochformat, 21:9-Format, A/V-Stummschaltung, Wiedergabe von USB-Inhalten für quellenfreie Signage-Systeme, Edge-Blending-Technologie, Punktkorrektur, Korrekturen für gewölbte Flächen und Ecken, 360°-Installation, IP5X-zertifiziert**	4K-Enhancement, HDR-Unterstützung, motorisierter Zoom, Fokus und Lens-Shift-Funktion, Objektiv-Speicher, austauschbare Objektive einschließlich Ultrakurzstanz-Objektiv mit Zero-Offset, optionale Kamera, Multiprojektion über Daisy Chain, Mechanischer Shutter, Projektion im Hochformat, 21:9-Format, A/V-Stummschaltung, Wiedergabe von USB-Inhalten für quellenfreie Signage-Systeme, Edge-Blending-Technologie, Punktkorrektur, Korrekturen für gewölbte Flächen und Ecken, 360°-Installation, IP5X-zertifiziert**
Geräuschpegel (Standard-/Economy-Modus) (dB)	34/29	34/29	38/34	38/34
Gewicht (kg)	23,8	23,7	24,3	24,2
Abmessungen ohne Füße (B × T × H mm)	586 × 492 × 185	586 × 492 × 185	586 × 492 × 185	586 × 492 × 185
Stromverbrauch (Standard-/Economy-Modus)	864 W/633 W	864 W/633 W	1.083 W/773 W	1.083 W/773 W
Stromverbrauch (Bereitschaftsmodus, Kommunikation aus)	0,5 W	0,5 W	0,5 W	0,5 W
Austauschbares Standardobjektiv enthalten	Nein	Nein	Nein	Nein
Standard-Garantie	3 Jahre	3 Jahre	3 Jahre	3 Jahre

** IP5X-zertifiziert gemäß IEC-Standard 60529. Die IP5X-Zertifizierung gilt für die Projektionseinheit und das Lichtquellenmodul. Technische Daten können je nach Objektiv variieren, bitte beachten Sie die technischen Angaben zum Objektiv.





Modell	EB-PU2120W	EB-PU2220B	EB-L30000U	EB-PQ2008W/B
				
Auflösung	WUXGA (1.920 × 1.200)	WUXGA (1.920 × 1.200)	WUXGA (1.920 × 1.200)	4K (3.840 × 2.160)*
Natives Bildformat	16:10	16:10	16:10	16:9
Weiß-/Farbhelligkeit (Lumen) (Standard-/Economy-Modus)	20.000/14.000	20.000/14.000	30.000/21.000	8.000/5.600
Kontrastverhältnis	Mehr als 5.000.000:1	Mehr als 5.000.000:1	Mehr als 5.000.000:1	Mehr als 5.000.000:1
Lichtquelle	Laserdrucker	Laserdrucker	Laserdrucker	Laserdrucker
Nutzungsdauer der Lichtquelle (Stunden) Standard-/Economy-Modus	20.000/30.000	20.000/30.000	20.000/30.000	20.000/30.000
Projektionsfaktor in nativem Bildformat	1,57–2,56:1	1,57–2,56:1	1,74–2,35:1	1,52–2,47:1***
Skalierbare Bildgröße (diagonal)	60–1.000 Zoll (1,52–25,4 m)	60–1.000 Zoll (1,52–25,4 m)	100–1.000 Zoll (2,54–25,4 m)	60–1.000 Zoll (1,52–25,4 m)***
Zoom	1,6-fach optisch	1,6-fach optisch	1,4-fach optisch	1,6-fach optisch***
Vertikale Trapezkorrektur Horizontale Trapezkorrektur	Manuell ±45° Manuell ±30°	Manuell ±45° Manuell ±30°	Manuell ±45° Manuell ±30°	Manuell ±45° Manuell ±30°
Lens-Shift-Funktion	±60 % vertikal ±18 % horizontal	±60 % vertikal ±18 % horizontal	±65 % vertikal ±30 % horizontal	±64 % vertikal ±16 % horizontal***
Lautsprecherleistung	–	–	–	–
Schnittstellen	HDMI-Eingang (HDCP 2.3), DVI-Eingang, HDBaseT, VGA-Eingang, RS-232C, 2 x USB Typ A 2, USB Typ B (nur Servicezugriff), Remote, NFC	HDMI-Eingang (HDCP 2.3), DVI-Eingang, HDBaseT, SDI-Eingang, SDI-Ausgang, VGA-Eingang, RS-232C, 2 x USB Typ A, USB Typ B (nur Servicezugriff), Remote, NFC	VGA-Eingang, VGA-Ausgang, DVI-Eingang, BNC-Eingang, HDBaseT, HD-SDI, HDMI (HDCP 2.2)	2 x HDMI, HDMI-Ausgang, HDBaseT, RS-232C, 2 x USB Type A, USB Typ B (nur Servicezugriff), Remote, NFC
Audio-Anschlüsse	Stereo-Mini-Ausgang	Stereo-Mini-Ausgang	–	Stereo-Mini-Ausgang
Netzwerk	LAN (RJ45) und optionale WLAN-Einheit	LAN (RJ45) und optionale WLAN-Einheit	LAN (RJ45) und optionale WLAN-Einheit	LAN (RJ45) und optionale WLAN-Einheit
Epson Softwarelösungen	Epson iProjection (Windows/Mac), Epson iProjection-App für iOS, Android und Chromebook, Epson Projector Professional Tool, Epson Projector Management, Epson Projector Content Manager, Epson Creative Projection, Epson Projektor Konfigurationstool	Epson iProjection (Windows/Mac), Epson iProjection-App für iOS, Android und Chromebook, Epson Projector Professional Tool, Epson Projector Management, Epson Projector Content Manager, Epson Creative Projection, Epson Projektor Konfigurationstool	Epson Projector Management, Epson iProjection (Windows/Mac), Epson iProjection-App für iOS und Android, Epson Projector Professional Tool	Epson iProjection (Windows/Mac), Epson iProjection-App für iOS, Android und Chromebook, Epson Projector Professional Tool, Epson Projector Management, Epson Projector Content Manager, Epson Creative Projection, Epson Projector Config Tool
Sonstige Funktionen	4K-Enhancement, HDR-Unterstützung, motorisierter Zoom, Fokus und Lens-Shift-Funktion, Objektiv-Speicher, austauschbare Objektive einschließlich Ultrakurzstanz-Objektiv mit Zero-Offset, optionale Kamera, Projektion im Hochformat, 21:9-Format, A/V-Stummschaltung, Wiedergabe von USB-Inhalten für quellenfreie Signage-Systeme, Edge-Blending-Technologie, Punktkorrektur, Korrekturen für gewölbte Flächen und Ecken, 360°-Installation, IP5X-zertifiziert**	4K-Enhancement, HDR-Unterstützung, motorisierter Zoom, Fokus und Lens-Shift-Funktion, Objektiv-Speicher, austauschbare Objektive einschließlich Ultrakurzstanz-Objektiv mit Zero-Offset, optionale Kamera, Multiprojektion über Daisy Chain, Projektion im Hochformat, Mechanischer Shutter, 21:9-Format, A/V-Stummschaltung, Wiedergabe von USB-Inhalten für quellenfreie Signage-Systeme, Edge-Blending-Technologie, Punktkorrektur, Korrekturen für gewölbte Flächen und Ecken, 360°-Installation, IP5X-zertifiziert**	Vollständig versiegeltes Projektionssystem, austauschbare Objektive, motorisierter Zoom, Fokus- und Lens-Shift-Funktion, Objektiv-Speicher, integrierte Kamera zur Farbkalibrierung, 4K-Enhancement-Technologie, 360°-Installation, Edge-Blending-Technologie, Projektion im Hochformat, Epson Projector Professional Tool. Dieses Modell ist auch in Weiß erhältlich. (EB-L30002U)	4K Crystal Motion, HDR-Unterstützung, motorisierter Zoom, Fokus und Lens-Shift-Funktion, Objektiv-Speicher, austauschbare Objektive einschließlich Ultrakurzstanz-Objektiv mit Zero-Offset, optionale Kamera, Multiprojektion über Daisy Chain, Projektion im Hochformat, 21:9-Format, A/V-Stummschaltung, Wiedergabe von USB-Inhalten für quellenfreie Signage-Systeme, Edge-Blending-Technologie, Punktkorrektur, Korrekturen für gewölbte Flächen und Ecken, 360°-Installation, Back-up-Quellenfunktion, 120Hz-Unterstützung
Geräuschpegel (Standard-/Economy-Modus) (dB)	45/37	45/37	49/41	35/29
Gewicht (kg)	24,4	24,4	63,8	18,6
Abmessungen ohne Füße (B × T × H mm)	586 × 492 × 185	586 × 492 × 185	790 × 710 × 299	545 × 436 × 164
Stromverbrauch Standard-/Economy-Modus	1.301 W/899 W	1.301 W/899 W	2.325 W/1.511 W	502 W/410 W
Stromverbrauch (Bereitschaftsmodus, Kommunikation aus)	0,5 W	0,5 W	0,5 W	0,5 W
Austauschbares Standardobjektiv enthalten	Nein	Nein	Nein	Nein
Standard-Garantie	3 Jahre	3 Jahre	5 Jahre/20.000 Stunden	3 Jahre

* Maximale physische Auflösung mit 4K Crystal Motion Technologie.

** IP5X-zertifiziert gemäß IEC-Standard 60529. Die IP5X-Zertifizierung gilt für die Projektionseinheit und das Lichtquellenmodul.

Technische Daten können je nach Objektiv variieren, bitte beachten Sie die technischen Angaben zum Objektiv. **Die technischen Daten der EB-PQ-Modelle können ohne vorherige Ankündigung geändert werden.**

*** Objektiv nicht enthalten. Die Spezifikationen variieren je nach Objektiv. Bitte beachten Sie die Objektivspezifikationen.

Modell	EB-PQ2010W/B	EB-PQ2213B	EB-PQ2216W/B	EB-PQ2220B
				
Auflösung	4K (3.840 × 2.160)*	4K (3.840 × 2.160)*	4K (3.840 × 2.160)*	4K (3.840 × 2.160)*
Natives Bildformat	16:9	16:9	16:9	16:9
Weiß-/Farbhelligkeit (Lumen) (Standard-/Economy-Modus)	10.000/7.000	13.000/9.100	16.000/11.200	20.000/14.000
Kontrastverhältnis	Mehr als 5.000.000:1	Mehr als 5.000.000:1	Mehr als 5.000.000:1	Mehr als 5.000.000:1
Lichtquelle	Laserdrucker	Laserdrucker	Laserdrucker	Laserdrucker
Nutzungsdauer der Lichtquelle (Stunden) (Standard-/Economy-Modus)	20.000/30.000	20.000/30.000	20.000/30.000	20.000/30.000
Projektionsfaktor in nativem Bildformat	1,52–2,47:1***	1,52–2,47:1***	1,52–2,47:1***	1,52–2,47:1***
Skalierbare Bildgröße (diagonal)	60–1.000 Zoll (1,52–25,4 m)***	60–1.000 Zoll (1,52–25,4 m)***	60–1.000 Zoll (1,52–25,4 m)***	60–1.000 Zoll (1,52–25,4 m)***
Zoom	1,6-fach optisch***	1,6-fach optisch***	1,6-fach optisch***	1,6-fach optisch***
Vertikale Trapezkorrektur Horizontale Trapezkorrektur	Manuell ±45° Manuell ±30°	Manuell ±45° Manuell ±30°	Manuell ±45° Manuell ±30°	Manuell ±45° Manuell ±30°
Lens-Shift-Funktion	±64 % vertikal ±16 % horizontal***	±64 % vertikal ±16 % horizontal***	±64 % vertikal ±16 % horizontal***	±64 % vertikal ±16 % horizontal***
Lautsprecherleistung	–	–	–	–
Schnittstellen	2 x HDMI-Eingang, HDMI-Ausgang, 12G-SDI-Eingang, 12G-SDI-Ausgang, HDBaseT, RS-232C, 2 x USB Typ A, USB Typ B (nur Servicezugriff), Remote, NFC	2 x HDMI-Eingang, HDMI-Ausgang, 12G-SDI-Eingang, 12G-SDI-Ausgang, HDBaseT, RS-232C, 2 x USB Typ A, USB Typ B (nur Servicezugriff), Remote, NFC	2 x HDMI-Eingang, HDMI-Ausgang, 12G-SDI-Eingang, 12G-SDI-Ausgang, HDBaseT, RS-232C, 2 x USB Typ A, USB Typ B (nur Servicezugriff), Remote, NFC	2 x HDMI-Eingang, HDMI-Ausgang, 12G-SDI-Eingang, 12G-SDI-Ausgang, HDBaseT, RS-232C, 2 x USB Typ A, USB Typ B (nur Servicezugriff), Remote, NFC
Audio-Anschlüsse	Stereo-Mini-Ausgang	Stereo-Mini-Ausgang	Stereo-Mini-Ausgang	Stereo-Mini-Ausgang
Netzwerk	LAN (RJ45) und optionale WLAN-Einheit	LAN (RJ45) und optionale WLAN-Einheit	LAN (RJ45) und optionale WLAN-Einheit	LAN (RJ45) und optionale WLAN-Einheit
Epson Softwarelösungen	Epson iProjection (Windows/Mac), Epson iProjection-App für iOS, Android und Chromebook, Epson Projector Professional Tool, Epson Projector Management, Epson Projector Content Manager, Epson Creative Projection, Epson Projector Config Tool	Epson iProjection (Windows/Mac), Epson iProjection-App für iOS, Android und Chromebook, Epson Projector Professional Tool, Epson Projector Management, Epson Projector Content Manager, Epson Creative Projection, Epson Projector Config Tool	Epson iProjection (Windows/Mac), Epson iProjection-App für iOS, Android und Chromebook, Epson Projector Professional Tool, Epson Projector Management, Epson Projector Content Manager, Epson Creative Projection, Epson Projector Config Tool	Epson iProjection (Windows/Mac), Epson iProjection-App für iOS, Android und Chromebook, Epson Projector Professional Tool, Epson Projector Management, Epson Projector Content Manager, Epson Creative Projection, Epson Projector Config Tool
Sonstige Funktionen	4K Crystal Motion, HDR-Unterstützung, motorisierter Zoom, Fokus und Lens-Shift-Funktion, Objektiv-Speicher, austauschbare Objektive einschließlich Ultrakurzdistanz-Objektiv mit Zero-Offset, optionale Kamera, Multiprojektion über Daisy Chain, Projektion im Hochformat, 21:9-Format, A/V-Stummschaltung, Wiedergabe von USB-Inhalten für quellenfreie Signage-Systeme, Edge-Blending-Technologie, Punktkorrektur, Korrekturen für gewölbte Flächen und Ecken, 360°-Installation, Back-up-Quellenfunktion, 120Hz-Unterstützung	4K Crystal Motion, HDR-Unterstützung, motorisierter Zoom, Fokus und Lens-Shift-Funktion, Objektiv-Speicher, austauschbare Objektive einschließlich Ultrakurzdistanz-Objektiv mit Zero-Offset, optionale Kamera, Multiprojektion über Daisy Chain, Projektion im Hochformat, Mechanischer Shutter, 21:9-Format, A/V-Stummschaltung, Wiedergabe von USB-Inhalten für quellenfreie Signage-Systeme, Edge-Blending-Technologie, Punktkorrektur, Korrekturen für gewölbte Flächen und Ecken, 360°-Installation, IP5X-zertifiziert**, Back-up-Quellenfunktion, 120-Hz-Unterstützung	4K Crystal Motion, HDR-Unterstützung, motorisierter Zoom, Fokus und Lens-Shift-Funktion, Objektiv-Speicher, austauschbare Objektive einschließlich Ultrakurzdistanz-Objektiv mit Zero-Offset, optionale Kamera, Multiprojektion über Daisy Chain, Projektion im Hochformat, Mechanischer Shutter, 21:9-Format, A/V-Stummschaltung, Wiedergabe von USB-Inhalten für quellenfreie Signage-Systeme, Edge-Blending-Technologie, Punktkorrektur, Korrekturen für gewölbte Flächen und Ecken, 360°-Installation, IP5X-zertifiziert**, Back-up-Quellenfunktion, 120-Hz-Unterstützung	4K Crystal Motion, HDR-Unterstützung, motorisierter Zoom, Fokus und Lens-Shift-Funktion, Objektiv-Speicher, austauschbare Objektive einschließlich Ultrakurzdistanz-Objektiv mit Zero-Offset, optionale Kamera, Multiprojektion über Daisy Chain, Projektion im Hochformat, Mechanischer Shutter, 21:9-Format, A/V-Stummschaltung, Wiedergabe von USB-Inhalten für quellenfreie Signage-Systeme, Edge-Blending-Technologie, Punktkorrektur, Korrekturen für gewölbte Flächen und Ecken, 360°-Installation, IP5X-zertifiziert**, Back-up-Quellenfunktion, 120-Hz-Unterstützung
Geräuschpegel (Standard-/Economy-Modus) (dB)	39/29	37/34	44/36	48/39
Gewicht (kg)	18,8	28,8	29,2	29,2
Abmessungen ohne Füße (B × T × H mm)	545 × 436 × 164	586 × 492 × 185	586 × 492 × 185	586 × 492 × 185
Stromverbrauch (Standard-/Economy-Modus)	613 W/483 W	925 W/666 W	1.114 W/784 W	1.431 W/975 W
Stromverbrauch (Bereitschaftsmodus, Kommunikation aus)	0,5 W	0,5 W	0,5 W	0,5 W
Austauschbares Standardobjektiv enthalten	Nein	Nein	Nein	Nein
Standard-Garantie	3 Jahre	3 Jahre	3 Jahre	3 Jahre

* Maximale physische Auflösung mit 4K Crystal Motion Technologie.

** IP5X-zertifiziert gemäß IEC-Standard 60529. Die IP5X-Zertifizierung gilt für die Projektionseinheit und das Lichtquellenmodul.

Technische Daten können je nach Objektiv variieren, bitte beachten Sie die technischen Angaben zum Objektiv. **Die technischen Daten der EB-PQ-Modelle können ohne vorherige Ankündigung geändert werden.**

*** Objektiv nicht enthalten. Die Spezifikationen variieren je nach Objektiv. Bitte beachten Sie die Objektivspezifikationen.



Nutzen Sie das volle Potenzial Ihres Projektors

Mit unserer professionellen Software können Sie die Fähigkeiten ihrer Epson Projektoren voll ausschöpfen. Unser Angebot an kostenlos herunterladbarer Software bietet leistungsstarke Tools für die Installation, Wartung und Verwaltung von Projektoren.

Präzise Projektion

Stapeln und kombinieren Sie mühelos mehrere Projektoren für ultrahelle, große Anzeigen. Verwenden Sie die Epson ELPEC01-Kamera für nahtlose Stapel und Überblendungen mit zwei Projektoren—kein Computer erforderlich. Bei größeren Installationen oder gewölbten Oberflächen können Sie sich auf das kostenlose Epson Projector Professional Tool (EPPT) verlassen, das bis zu 15 Projektoren mit erweiterter Funktionalität unterstützt.

Effiziente Überwachung und Steuerung

Verwalten Sie Ihre Projektorenflotte mit Leichtigkeit. Überwachen und steuern Sie grundlegende Funktionen aus der Ferne, einschließlich Strom-, Quellen- und Bildpositionierung. Nutzen Sie Epson Projector Management Connected (EPMC), unsere cloudbasierte Lösung für den Remote-Zugriff von überall aus.

Optimierte Konfiguration mit NFC

Die Einrichtung einer großen Flotte wird mit Near Field Communication (NFC) und der Epson Projector Configuration Tool (EPCT) App vereinfacht. Registrieren und bearbeiten Sie Einstellungen auf Ihrem Smartphone und laden Sie sie dann mühelos in die gesamte Flotte hoch, ohne Projektoren einzuschalten.

Nahtlose Farbkontrolle

Mit der hochmodernen Kameralösung von Epson können Sie Farb- und Helligkeitsanpassungen, Kalibrierungen und Gleichförmigkeitsanpassungen nahtlos vornehmen.

Ein gehobenes Content-Erlebnis

Fördern Sie Kreativität mit der Epson Creative Projection App. Verwalten Sie individuelle Inhalte und geben Sie sie dank Epson Projector Content Manager-Software direkt von SD-Karten oder USB-Dongles wieder.



Umfassende Objektivkompatibilität

Epson bietet ein erstklassiges Angebot an Objektiven.

Großformatige Bildgrößen

Wählen Sie aus einer Reihe von Objektiven, die Bildgrößen von bis zu 2,54 m (1.000 Zoll) mit atemberaubender Klarheit abdecken. Egal, ob es sich um einen konventionellen Besprechungsraum, einen immersiven Raum oder ein ganzes Gebäude handelt, wir haben das passende Objektiv für Sie.

Flexible Aufstellung

Ob Auf- oder Rückprojektion, unsere umfassende Objektivpalette bietet eine vollständig motorisierte Optik, die Zoom, Fokus, Objektivverschiebung und sogar Verzerrungsanpassung bei ausgewählten Modellen unterstützt. Darüber hinaus können Sie mit bis zu 10 Objektiv-Speicherplätzen Bildpositionsvoreinstellungen mit erstaunlicher Präzision speichern und neu laden.

Kompatibilität

Wir haben eine einzige Reihe von Objektiven für alle unsere Modelle mit Wechselobjektiv von 6.000 Lumen bis 20.000 Lumen. Dank dieser einzigartigen Kompatibilität ist Epson die optimale Wahl für Mietflotten und Projekte mit fester Installation.

4K-Qualität

Nicht alle Objektive sind gleich, aber unsere Objektive unterstützen eine echte 4K-Ausgabe und erzeugen eine herausragende Bildschärfe, unabhängig von der Auflösung des Projektors oder der Bildgröße.

Ultrakurzdistanz-Objektiv

Unsere Objektive der LX-Serie eignen sich hervorragend für enge Räume und Rückprojektionen. Mit einem breiten Lens-Shift-Sortiment und Zero-Offset-Design bieten diese Objektive die Flexibilität, selbst die kompaktesten Räume zu transformieren. Sie sind in Schwarz oder Weiß erhältlich.

Technische Daten der optionalen Objektive

Passen Sie Ihren Installationsprojektor mit optionalen motorisierten Objektiven von Epson an Ihre Bedürfnisse an. Die Objektive sind in verschiedenen Projektionsfaktoren für unterschiedliche Räumlichkeiten, Leinwandgrößen und Projektionsabstände verfügbar. So erhalten Sie die bestmögliche Bildqualität, ohne Ihr Budget zu belasten.

EB-L3000U

Objektivtyp	Ultrakurzstanz-Objektiv	Rückseiteprojektionsobjektiv	Kurzstanz-Objektiv	Weitwinkel-Objektiv	Mittleres Objektiv	Mittleres Objektiv	Mittleres Objektiv	Telezoom-Objektiv	Telezoom-Objektiv
Modellbezeichnung	ELPLX03	ELPLR05	ELPLU05	ELPLW07	ELPLM12	ELPLM13	ELPLM14	ELPLL09	ELPLL10
Objektivoption									
Artikelnummer	V12H004X03	V12H004R05	V12H004U05	V12H004W07	V12H004M0C	V12H004M0D	V12H004M0E	V12H004L09	V12H004L0A
Zoomverhältnis	-	-	1-1,21	1-1,37	1-1,35	1-1,52	1-1,50	1-1,50	1-1,50
Projektionsfaktor	0,35:1	0,60:1	0,90-1,09:1	1,29-1,76:1	1,74-2,35:1	2,28-3,46:1	3,41-5,12:1	4,79-7,20:1	6,96-10,45:1
Projektionsfläche	120-1.000 Zoll (0,89-7,71 m)	100-1.000 Zoll (2,54-25,4 m)	100-1.000 Zoll (2,54-25,4 m)	100-1.000 Zoll (2,54-25,4 m)	100-1.000 Zoll (2,54-25,4 m)	100-1.000 Zoll (2,54-25,4 m)	100-1.000 Zoll (2,54-25,4 m)	100-1.000 Zoll (2,54-25,4 m)	100-1.000 Zoll (2,54-25,4 m)
Lens-Shift-Funktion	V: ±25 % H: ±15 %	V: ±15 % H: ±5 %	V: ±55 % H: ±25 %	V: ±65 % H: ±30 %	V: ±65 % H: ±30 %	V: ±65 % H: ±30 %	V: ±65 % H: ±30 %	V: ±55 % H: ±25 %	V: ±55 % H: ±25 %

EB-PU und EB-PQ Serie

Objektivtyp	Ultrakurzstanz-Objektiv				Kurzstanz-Objektiv	Kurzstanz-Objektiv	Weitwinkel-Zoomobjektiv
Modellbezeichnung	ELPLX01S*	ELPLX01WS*	ELPLX02S**	ELPLX02WS**	ELPLU03S	ELPLU04	ELPLW05***
Objektivoption							
Artikelnummer	V12H004XA	V12H004YA	V12H004XB	V12H004YB	V12H004UA3	V12H004UA4	V12H004W05
Bilddiagonale	100-1.000 Zoll (2,54-25,4 m)		100-1.000 Zoll (2,54-25,4 m)		80-1.000 Zoll (2-25,4 m)	50-1.000 Zoll (1,27-25,4 m)	50-1.000 Zoll (1,27-25,4 m)
EB-PU1000-Serie	Projektionsfaktor Lens-Shift-Funktion	WUXGA 16:10 +17 %/±10 %	0,35:1 +17 %/±10 %	- -	- ±67 %/±30 %	0,87-1,05:1 ±67 %/±30 %	1,04-1,46:1 ±67 %/±30 %
EB-PU2000-Serie	Projektionsfaktor Lens-Shift-Funktion	WUXGA 16:10 -	- +25 %/±15 %	0,35:1 +25 %/±15 %	0,35:1 ±24 %/±10 %	0,64-0,77:1 ±60 %/±18 %	0,77-1,07:1 ±24 %/±10 %
EB-PQ2000-Serie	Projektionsfaktor Lens-Shift-Funktion	4K 16:9 -	- +30 %/±13 %	0,34:1 +30 %/±13 %	0,34:1 ±25 %/±8 %	0,62-0,75:1 ±64 %/±16 %	0,74-1,04:1 ±25 %/±8 %

Objektivtyp	Weitwinkel-Zoomobjektiv	Weitwinkel-Zoomobjektiv	Mittleres Zoomobjektiv	Mittleres Zoomobjektiv	Mittleres Zoomobjektiv	Mittleres Zoomobjektiv	Telezoom-Objektiv
Modellbezeichnung	ELPLW08	ELPLW06	ELPLM08*	ELPLM15	ELPLM10	ELPLM11	ELPLL08
Objektivoption							
Artikelnummer	V12H004W08	V12H004W06	V12H004M08	V12H004M0F	V12H004M0A	V12H004M0B	V12H004L08
Bilddiagonale	50-1.000 Zoll (1,27-25,4 m)	50-1.000 Zoll (1,27-25,4 m)	50-1.000 Zoll (1,27-25,4 m)	50-1.000 Zoll (1,27-25,4 m)	50-1.000 Zoll (1,27-25,4 m)	50-1.000 Zoll (1,27-25,4 m)	50-1.000 Zoll (1,27-25,4 m)
EB-PU1000-Serie	Projektionsfaktor Lens-Shift-Funktion	WUXGA 16:10 1,18-1,66:1 ±67 %/±30 %	1,62-2,22:1 ±67 %/±30 %	1,44-2,32:1 ±67 %/±30 %	2,16-3,48:1 ±67 %/±30 %	3,32-5,06:1 ±67 %/±30 %	4,85-7,38:1 ±67 %/±30 %
EB-PU2000-Serie	Projektionsfaktor Lens-Shift-Funktion	WUXGA 16:10 0,86-1,21:1 ±60 %/±18 %	1,19-1,62:1 ±60 %/±18 %	- -	1,57-2,56:1 ±60 %/±18 %	2,42-3,71:1 ±60 %/±18 %	3,54-5,41:1 ±60 %/±18 %
EB-PQ2000-Serie	Projektionsfaktor Lens-Shift-Funktion	4K 16:9 0,83-1,17:1 ±64 %/±16 %	1,15-1,57:1 ±64 %/±16 %	- -	1,52-2,47:1 ±64 %/±16 %	2,34-3,59:1 ±64 %/±16 %	3,42-5,23:1 ±64 %/±16 %

Die technischen Daten der EB-PQ-Modelle können ohne vorherige Ankündigung geändert werden.

* ELPLX01S/ELPLM08-Objektive sind nur für die EB-PU1000-Modelle erhältlich

** ELPLX02S-Objektive sind nur für die EB-PU2000/EB-PQ2000-Modelle erhältlich

*** ELPLW05: Helligkeit auf höchstens 12.000 Lumen begrenzt



**EPSON
WORLD LEADER
IN PROJECTORS¹**



1. 2001 bis 2022; 500 Lumen und mehr, ohne bildschirmlose TV-Empfangsgeräte, Futuresource Consulting–Quarterly Projector Market Insights–Worldwide Analyzer CY22Q4.
2. Farbheligkeit im hellsten Modus, gemessen im Labor eines Drittanbieters gemäß IDMS 15.4 Farbheligkeit abhängig von den Einsatzbedingungen. Meistverkaufte Epson 3LCD-Projektoren im Vergleich zu meistverkauften 1-Chip-DLP-Projektoren basierend auf Verkaufsdaten des Forschungsinstituts npdgroup von Januar 2022 bis Dezember 2022.
3. Stand Dezember 2023. Haupteinheit ohne Objektiv. 10.000 lm und 20.000 lm gemäß ISO 21118.
4. IP5X-zertifiziert gemäß IEC-Standard 60529. Die IP5X-Zertifizierung gilt für die Projektionseinheit und das Lichtquellenmodul.



Bitte verantwortungsbewusst recyceln.

Epson Deutschland GmbH
Schliesstraße 49
D-40549 Düsseldorf
Info-Line: +49 (0) 2159/92 79 500
Telefax: +49 (0) 211 54229-001
www.epson.de/contactus

Epson in Österreich
Info-Line: 01 253 49 78 333
www.epson.at/contactus
Epson in der Schweiz
Info-Line: 022 592 7923
www.epson.ch/contactus

EpsonDE
 epson-deutschland-gmbh
 @epsondeutschland