

Σειρά βιντεοπροβολών εγκατάστασης

Η δημιουργική ευφυΐα γίνεται πραγματικότητα



EPSON®

Κορυφαία οπτική τεχνολογία

Για μια επιτυχημένη πορεία στον κόσμο των οπτικών επικοινωνιών πρέπει να έχετε την ελευθερία να προβάλλετε φωτεινότερες και πιο δημιουργικές εικόνες άλλου επιπέδου σε κάθε περιβάλλον.

Η δέσμευσή μας ως προς την ποιότητα των προϊόντων, την τεχνολογία και τις σχέσεις, μαζί με την απaráμιλλη εξυπηρέτηση και υποστήριξη, είναι ο λόγος για τον οποίο είμαστε η νούμερο 1 εταιρεία κατασκευής βιντεοπροβολέων στον κόσμο¹ από το 2001. Δεν σταματάμε ποτέ να αναζητούμε τρόπους για να σας προσφέρουμε τις πιο πρόσφατες εξελίξεις στην ποιότητα, την αξιοπιστία και την ευελιξία. Από την εκπαίδευση και τις γκαλερί τέχνης μέχρι τις ψηφιακές επιγραφές και τις εταιρικές εκδηλώσεις, από τις σειρές βιντεοπροβολέων εσωτερικά μέχρι τον τομέα ενοικίασης και παρουσίασης, οι βιντεοπροβολείς μας είναι η έξυπνη, προηγμένη λύση.

Εξαιρετική ποιότητα εικόνας

Ερευνούμε, αναπτύσσουμε και κατασκευάζουμε κάθε βιντεοπροβολέα Epson για να σας προσφέρουμε εξαιρετική ποιότητα εικόνας. Η ολοκληρωμένη σειρά λύσεων επαγγελματικών βιντεοπροβολέων προσφέρει εύρος φωτεινότητας έως 30.000 lumen με τεχνολογία βελτίωσης 4K και 4K Crystal Motion. Αυτός ο συνδυασμός πολύ υψηλής φωτεινότητας και εξαιρετικής ευκρίνειας παράγει καθαρές, ζωντανές εικόνες που εμφανίζονται άψογα σε υψηλά επίπεδα φωτισμού περιβάλλοντος, ακόμα και σε προβολές πολύ μεγάλου μεγέθους.

Τεχνολογία αιχμής

Η τεχνολογία 3LCD μας κάνει να ξεχωρίζουμε και αποτελεί το βασικό στοιχείο κάθε βιντεοπροβολέα Epson. Αυτή η οπτική τεχνολογία στερεάς κατάστασης παράγει εξαιρετικά, ρεαλιστικά χρώματα, έως τρεις φορές φωτεινότερα από τους συμβατικούς βιντεοπροβολείς DLP 1 chip². Επιπλέον, ο οπτικός μηχανισμός 3LCD δεν δημιουργεί το φαινόμενο του ουράνιου τόξου, επομένως δεν κουράζει τα μάτια και δείχνει εξίσου τέλειος στην κάμερα.

Μεγάλη ποικιλία φακών

Επιλέξτε από τις εκτεταμένες επιλογές φακού με απaráμιλλη συμβατότητα σε όλη τη σειρά μας, καθένας με μηχανοκίνητα οπτικά μέρη, λειτουργία μνήμης και εξαιρετική ευκρίνεια για εικόνες έως 1.000 ιντσών. Βρείτε την ιδανική λύση για το περιβάλλον εγκατάστασής σας με την ίδια σειρά φακών ποιότητας 4K για βιντεοπροβολείς με φωτεινότητα 6.000 έως 20.000 lumen. Επιπλέον, η μοναδική σειρά φακών LX προσφέρει λόγους εξαιρετικά κοντινής προβολής με μηδενική αντιστάθμιση για βιντεοπροβολείς με επίπεδα φωτεινότητας από 6000 έως 30.000 lumen.

Απόλυτη ευελιξία προβολής

Απολαύστε σχεδόν απεριόριστη ευελιξία εγκατάστασης με την εγκατάσταση 360 μοιρών και την ενσωματωμένη λειτουργία στρέβλωσης και ανάμειξης. Ζωντανέψτε δάπεδα, οροφές, καμπύλες, τρισδιάστατα αντικείμενα, ακόμα και κτίρια, δημιουργώντας καθηλωτικές και συναρπαστικές εμπειρίες οπουδήποτε και παντού. Οι πολύπλοκες εγκαταστάσεις και οι εγκαταστάσεις πολλών βιντεοπροβολέων γίνονται εύκολα με χρήση της κάμερας του ELPEC01 και του δωρεάν λογισμικού Epson Projector Professional Tool (EPPT).

Συντήρηση και υποστήριξη χωρίς ταλαιπωρία

Οι επαγγελματικοί βιντεοπροβολείς μας είναι κατασκευασμένοι για να αντέχουν στον χρόνο, χρησιμοποιώντας την προηγμένη τεχνολογία πηγής φωτός laser 5-σε-1 που προσφέρει έως 20.000 ώρες απόδοσης χωρίς απαιτήσεις συντήρησης και ακόμα περισσότερο στις εκτεταμένες λειτουργίες. Επιπλέον, με επιλεγμένα μοντέλα που έχουν αντοχή στη σκόνη IP5X, τα προϊόντα μας μπορούν να αντέξουν ακόμα και στα πιο απαιτητικά περιβάλλοντα με σκόνη. Όταν αγοράζετε προϊόντα από την Epson, μπορείτε να είστε σίγουροι ότι έχετε την υποστήριξή μας από την τεχνική υποστήριξη πριν από την πώληση έως την εξυπηρέτηση μετά την πώληση από την ομάδα ειδικών μας.

Μικρό μέγεθος, αποτελεσματικότητα, ακρίβεια

Τέσσερις λέξεις που αποτελούν την επιτομή της προσέγγισής μας στην ανάπτυξη προϊόντων. Αυτή η νοοτροπία μας οδήγησε να δημιουργήσουμε τους μικρότερους και ελαφρύτερους βιντεοπροβολείς 4K 10.000 και 20.000 lumen στον κόσμο³. Ο συνδυασμός αυτών των τριών αξιών μας δίνει τη δυνατότητα να συνεχίσουμε να παράγουμε κορυφαία στον κόσμο προϊόντα που κυριαρχούν στην αγορά και ικανοποιούν τις απαιτήσεις των πελατών μας, ελαχιστοποιώντας παράλληλα τις επιπτώσεις τους στο περιβάλλον σε κάθε στάδιο του κύκλου ζωής τους.

Προβάλετε την υπεροχή 4K

Θαυμάστε την ευκρίνεια των εικόνων που παράγονται από την τελευταία μας τεχνολογία 4K, η οποία είναι πλέον διαθέσιμη με τη σειρά EB-PQ2000*. Συνδυάσαμε τις κατοχυρωμένες με δίπλωμα ευρεσιτεχνίας, υπερσύγχρονες τεχνολογίες 4K Crystal Motion, θερμικού ελέγχου panel και διπλής διάταξης μικροφακών για να καθορίσουμε το σημείο αναφοράς στην ποιότητα εικόνας 4K.

Βασίζομενοι στην εξαιρετικά μικρών διαστάσεων και αποδοτική σειρά EB-PU, έχουμε ενσωματώσει μια πληθώρα προηγμένων νέων τεχνολογιών για να δημιουργήσουμε τους μικρότερους και ελαφρύτερους βιντεοπροβολείς 4K 10.000 και 20.000 lumens στον κόσμο³.



Βαθύτερες αποχρώσεις του μαύρου από ποτέ

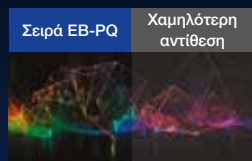

Αξιοποιώντας τα τελευταία επιτεύγματα της τεχνολογίας 3LCD panel, η εγγενής αντίθεση των βιντεοπροβολέων 4K είναι 1,5 φορά μεγαλύτερη από τα προηγούμενα μοντέλα. Τα επίπεδα μαύρου εμφανίζονται πιο σκούρα από ποτέ, συμβάλλοντας σε υψηλότερο επίπεδο συγκέντρωσης σε πιο σκοτεινά περιβάλλοντα.

Πατενταρισμένη τεχνολογία 4K Crystal Motion



Σε μια παγκόσμια πρωτιά, οι τεχνολογίες 3LCD και μετατόπισης διπλού άξονα έχουν συνδυαστεί για να επιτύχουν εγγενή αριθμό pixels 4K 3840 x 2160 στην οθόνη με εκπληκτική καθαρότητα. Η συσκευή ηλεκτρονικής μετατόπισης λειτουργεί με απίστευτη ακρίβεια για μέγιστη ευκρίνεια εικόνας. Σε συνδυασμό με την εξαιρετικά γρήγορη επεξεργασία καρτέ 240 Hz, η αναπαραγωγή βίντεο 4K είναι ομαλή και υποστηρίζει εισερχόμενη και εξερχόμενη εικόνα έως 120 Hz**.

Δυναμικός έλεγχος θερμοκρασίας panel



Η λειτουργία θερμικού ελέγχου panel παρέχει άμεσο, προσαρμοζόμενο έλεγχο θερμοκρασίας σε κάθε 3LCD panel για βελτιστοποίηση της θερμοκρασίας για μέγιστη ευκρίνεια και φωτεινότητα εικόνας. Ο εξαιρετικά αγώγιμος θάλαμος ατμών συνδυάζεται με ένα στοιχείο peltier για γρήγορη προσαρμογή στη βέλτιστη θερμοκρασία.

Μέγιστη απόδοση φωτισμού

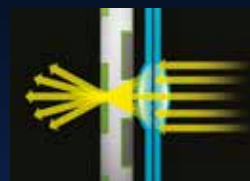

Με τεχνολογία διπλής διάταξης μικροφακών, η σειρά προϊόντων μας 4K μπορεί να εστιάσει το φως κάθε pixel για μέγιστη χρήση του φωτός, με αποτέλεσμα ανώτερη ανάλυση εξόδου και ευκρίνεια.

Προσαρμοσμένη επεξεργασία γραφικών



Το νέο μας chip επεξεργασίας γραφικών έχει σχεδιαστεί ειδικά για να ανταποκρίνεται στις απαιτήσεις της επεξεργασίας εικόνας 4K. Αυτό το πιο πρόσφατο chipset παρέχει σημαντικές βελτιώσεις στη συχνότητα λειτουργίας, στο εύρος ζώνης μνήμης και στη μετάδοση δεδομένων για μια απροβλημάτιστη εμπειρία 4K.



* Οι τεχνολογίες που χρησιμοποιούνται διαφέρουν ανάλογα με το μοντέλο του βιντεοπροβολέα.

** Η υποστήριξη 4K στα 120 Hz θα προστεθεί το 2024 μέσω ενημέρωσης υλικολογισμικού.

Δημιουργήστε αξέχαστες εμπειρίες για το κοινό σας

Τα εντυπωσιακά οπτικά εκθέματα δημιουργούν αξέχαστες εμπειρίες που κάνουν τους πελάτες να επιστρέφουν ξανά.

Οι πιο προηγμένοι βιντεοπροβολείς μας συνδυάζουν τεχνολογία 3LCD και τεχνολογία 4K Crystal Motion με ζωηρά χρώματα και πολύ υψηλό λόγο αντίθεσης, προσφέροντας εξαιρετική και ρεαλιστική αναπαραγωγή περιεχομένου, χωρίς το φαινόμενο του ουράνιου τόξου—ιδανικό για τη λήψη selfie.



Οι εξαιρετικά ευέλικτοι βιντεοπροβολείς laser της σειράς EB-PQ2000 παρέχουν εύρος φωτεινότητας από 8.000 έως 20.000 lumen και υποστηρίζουν μια σειρά επιλογών φακών, ώστε να μπορείτε να βρείτε την ιδανική λύση. Μπορείτε επίσης να προσθέσετε μια εξωτερική κάμερα Epson για να αποκτήσετε πρόσβαση στις προηγμένες λειτουργίες εγκατάστασης και βαθμονόμησης.

Ο μικρών διαστάσεων αλλά ισχυρός EB-PQ2010 10.000 lumen επιτυγχάνει αξιόπιστη απόδοση ενώ προσφέρει εξαιρετική ευκρίνεια και ζωηρή φωτεινότητα εικόνας 4K. Αυτό τον καθιστά ιδανικό για διάφορους χώρους, όπως γκαλερί, θεματικά πάρκα, εγκαταστάσεις ψηφιακής τέχνης και πολλά άλλα αξιοθέατα.

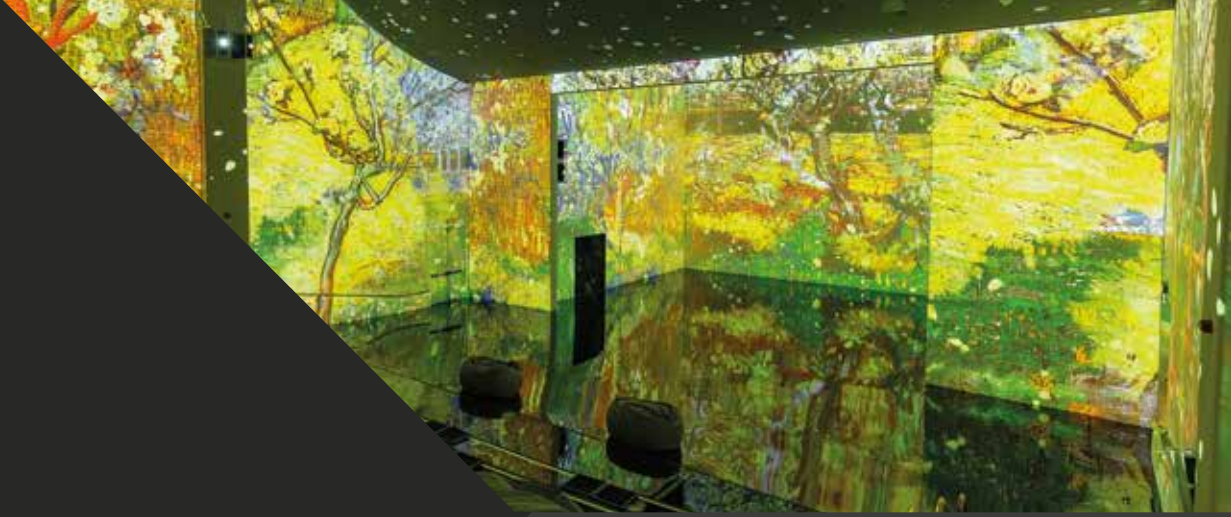

Εντυπωσιάστε με το απροσδόκητο

Δεν αποτελεί μυστήριο το γεγονός ότι το σύγχρονο κοινό απαιτεί να εντυπωσιαστεί και να ενθουσιαστεί, και οι διαδραστικές καθηλωτικές εμπειρίες είναι αυτές που οδηγούν τους επισκέπτες σε μερικά από τα πιο διάσημα αξιοθέατα τέχνης και ψυχαγωγίας στον κόσμο. Το μυστικό αυτής της επιτυχίας είναι η τεχνολογία προβολής που μπορεί να μεταμορφώσει τους χώρους όπως καμία άλλη τεχνολογία.

Μετατρέψτε οποιαδήποτε επιφάνεια

Όποιος κι αν είναι ο τύπος ή το σχήμα της επιφάνειας, μπορείτε να δημιουργήσετε εντυπωσιακές εικόνες με αντιστοίχιση τρισδιάστατων αντικειμένων και χώρων, που σας προσφέρει σχεδόν απεριόριστες ευκαιρίες για εκπληκτική δημιουργικότητα σε καθηλωτικά περιβάλλοντα.

Εντυπωσιάστε ακόμα περισσότερο

Εντυπωσιάστε το κοινό προβάλλοντας εξαιρετικά μεγάλες, ζωντανές και απρόσκοπτες εικόνες. Κάντε εύκολα ανάμειξη ακμών και στοίβαξη, χρησιμοποιώντας τις ενσωματωμένες λειτουργίες μας και τις λειτουργίες που βασίζονται σε υπολογιστή, όπως απλή στοίβαξη, απλή ανάμειξη και βοήθεια κάμερας για τη λειτουργία στοίβαξης και ανάμειξης.

Εικόνες με σταθερά χρώματα

Διατηρήστε τις εικόνες σταθερές και ελαχιστοποιήστε τη συντήρηση με την πρωτοποριακή λύση κάμερας για τους βιντεοπροβολείς laser. Εντοπίζει εικόνες που έχουν γίνει ανομοιόμορφες ή έχουν αποχρωματιστεί με την πάροδο του χρόνου και βαθμονομεί ξανά την εικόνα διασφαλίζοντας ότι οι εντυπωσιακές προβολές σας θα έχουν πάντα την επιθυμητή εμφάνιση.



EB-PQ2010B

Επιτύχετε την απόλυτη οπτική απόδοση

Η απόδοση δεν είναι μόνο αυτό που βλέπετε στη σκηνή. Το ζητούμενο είναι να δώσετε στο κοινό σας τη δυνατότητα να νιώσει πραγματική σύνδεση, απολαμβάνοντας την υφή, την ευκρίνεια, την καθαρότητα και τις λεπτομέρειες των εκπληκτικών οπτικών εφέ.

Οι ευέλικτοι, υψηλής απόδοσης βιντεοπροβολείς Pro AV, με επικεφαλής τους EB-L30000U, EB-PQ2220B και EB-PQ2010B, έχουν σχεδιαστεί για εξαιρετική αξιοπιστία και ευελιξία.

Αναποκριθείτε στις απαιτήσεις του κοινού σε θέατρα, αμφιθέατρα, συναυλίες, μεγάλες εταιρικές εκδηλώσεις και εξωτερικούς χώρους εκδηλώσεων σε όλο τον κόσμο.



EB-PQ2010B



EB-PQ2220B



EB-L30000U



Φωτίστε λαμπρές ιδέες

Πεντακάθαρες λεπτομέρειες

Όταν αναζητάτε εντυπωσιακές οπτικές εμπειρίες, μπορείτε να βασιστείτε στη σχολαστική μας έρευνα και ανάπτυξη που έχει κατακτήσει πολλές παγκόσμιες πρωτιές στην τεχνολογία προβολής. Επωφεληθείτε από την κορυφαία φωτεινότητα στον κόσμο και εξασφαλίστε εικόνες εξαιρετικά υψηλής ευκρίνειας για παρουσιάσεις και εκδηλώσεις μεγάλης κλίμακας με την πρωτοποριακή πηγή φωτός laser, την τεχνολογία 3LCD και την τεχνολογία 4K Crystal Motion.

Μεγιστοποιημένη απόδοση συνόλου συσκευών

Οι κορυφαίοι στην αγορά μικροί και ελαφριοί βιντεοπροβολείς μας παρέχουν την ιδανική ευκαιρία να μεγιστοποιήσετε τη χρήση του συνόλου συσκευών σας. Όχι μόνο μπορείτε να εξοικονομήσετε το κόστος για θήκες εναέριας μεταφοράς, αποθήκευση και logistics, αλλά η απλή λειτουργία στοίβαξης και ανάμειξης διευκολύνει περισσότερο από ποτέ την ενίσχυση της φωτεινότητας και του μεγέθους προβολής, ενώ επωφελείστε από την ενσωματωμένη εφεδρεία.

Απλοποιημένη, εύκολη συντήρηση

Οι βιντεοπροβολείς που χρησιμοποιούνται για ενοικιάσεις και παρουσιάσεις πρέπει να συντηρούνται εύκολα. Οι σειρές EB-PQ2000 και EB-PU2200 της Epson διαθέτουν μοναδικό αρθρωτό σχεδιασμό εξαρτημάτων, βελτιώνοντας την πρόσβαση στα εσωτερικά εξαρτήματα και μειώνοντας τον αριθμό των βημάτων που απαιτούνται για τη συντήρηση.

Οπτική αναβάθμιση 4K

Η ολοκαίνουργια σειρά βιντεοπροβολέων 4K, η σειρά EB-PQ2000, περιλαμβάνει τους μικρότερους και ελαφρύτερους βιντεοπροβολείς 4K 10.000 και 20.000 lumen στον κόσμο³, στην ίδια επαναστατική πλατφόρμα προϊόντων με τα υφιστάμενα προϊόντα της σειράς EB-PU. Παρουσιάστε τις τελευταίες εξελίξεις στην τεχνολογία 4K στο σύνολο ενοικιαζόμενων βιντεοπροβολέων σας και συνεχίστε να χρησιμοποιείτε τους υφιστάμενους φακούς Epson ποιότητας 4K, χωρίς να απαιτείται περαιτέρω επένδυση.

Ασυναγώνιστη ανθεκτικότητα

Οι βιντεοπροβολείς της Epson έχουν ανθεκτική κατασκευή και διαθέτουν καινοτομίες ψύξης και αντοχής στη σκόνη, με αποτέλεσμα τη δημιουργία επιλεγμένων προϊόντων με εξελιγμένα συστήματα υγρής ψύξης για τη ρύθμιση της εσωτερικής θερμοκρασίας, καθώς και στεγανοποιημένο οπτικό μηχανισμό και πηγή φωτός laser, με πιστοποίηση IP5X⁴ και σχεδιασμό χωρίς φίλτρο. Έτσι εξασφαλίζεται απόδοση χωρίς απαιτήσεις συντήρησης για έως και 20.000 ώρες.

Αναβαθμίστε την επικοινωνία σας

Καθηλώστε το εταιρικό κοινό με προβολές μεγάλου format

Πιστεύουμε ότι όλοι οι παρευρισκόμενοι στην αίθουσα θα πρέπει να μπορούν να βλέπουν καθαρά την οθόνη και η σειρά EB-PU υψηλής φωτεινότητας έχει σχεδιαστεί για να κάνει το περιεχόμενό σας πλήρως ορατό σε οποιοδήποτε σημείο της αίθουσας με απίστευτη φωτεινότητα και καθαρότητα, ακόμα και για τις μεγαλύτερες οθόνες.

Εκσυγχρονίστε τους χώρους συσκέψεων

Εκσυγχρονίστε τους χώρους συσκέψεων με τη σειρά οικονομικών βιντεοπροβολέων για μεσαίες και μεγάλες αίθουσες συσκέψεων, με φωτεινότητα έως 7.000 lumens και ανάλυση έως 4ΚΕ που παρέχεται από τη σειρά EB-L700.

Επιτύχετε υψηλής ποιότητας παρουσιάσεις μεγάλης διάστασης με την ευελιξία προβολής από μια σειρά διαφορετικών πηγών, συμπεριλαμβανομένης της ασύρματης προβολής με χρήση της ενσωματωμένης τεχνολογίας αντικατοπτρισμού οθόνης και του νέου ασύρματου συστήματος παρουσίασης ELPWP10. Αντικαταστήστε εύκολα τις παλιές λύσεις προβολής χάρη στην ευρεία χειροκίνητη μετατόπιση φακού και την υποστήριξη εισόδου 4Κ.

Περιβάλλετε το κοινό σας με τη δύναμη της 4K για πεντακάθαρους εικόνες

Αναβαθμίστε την προβολή σας στην πιο πρόσφατη ανάλυση σε μεγάλη κλίμακα με την ολοκαίνουργια τεχνολογία 4K Crystal Motion, που υπάρχει αποκλειστικά στη σειρά EB-PQ, η οποία προσφέρει ποιότητα εικόνας εξαιρετικά υψηλής ευκρίνειας στους υψηλού κύρους χώρους συναντήσεων και δημόσιας προβολής, με διακριτικό σχεδιασμό και μικρές διαστάσεις.



EB-L770U



EB-PQ2008W

Πραγματοποιήστε πιο ενδιαφέρουσες παρουσιάσεις

Δημιουργήστε σύγχρονα εκπαιδευτικά περιβάλλοντα που εμπνέουν

Προσελκύστε το ενδιαφέρον των σπουδαστών με ζωντανές παρουσιάσεις χρησιμοποιώντας τις λύσεις προβολής ανώτερης εκπαίδευσης για να προβάλετε το περιεχόμενό σας με το βέλτιστο αποτέλεσμα.

Οι βιντεοπροβολείς laser της σειράς EB-PU1000 και EB-PU2200 έχουν σχεδιαστεί για υψηλές απαιτήσεις φωτεινότητας, με εύρος από 6.000 lumen έως 20.000 lumen. Οι προαιρετικοί φακοί με μηχανοκίνητα οπτικά μέρη παρέχουν ευελιξία εγκατάστασης και είναι ιδανικοί στην αντικατάσταση και την αναβάθμιση των υφιστάμενων λύσεων προβολής.

Μεταμορφώστε τις παρουσιάσεις σας

Προσφέρετε στους μαθητές σας μια πλήρως καθηλωτική εμπειρία στο μάθημά τους χρησιμοποιώντας το μέλλον της βιωματικής μάθησης. Οι χώροι μάθησης 360 μοιρών γίνονται πραγματικότητα χρησιμοποιώντας τον φακό εξαιρετικά κοντινής προβολής μηδενικής μετατόπισης, γεμίζοντας ολόκληρους τους τοίχους με εξαιρετικής ευκρίνειας περιεχόμενο υψηλής ανάλυσης για μια κοινή εμπειρία επαυξημένης πραγματικότητας.

Ετοιμαστείτε για το απροσδόκητο

Διασφαλίστε ότι οι παρουσιάσεις σας δεν θα διακοπούν ποτέ, με τους πιο προηγμένους βιντεοπροβολείς μας που διαθέτουν απλή στοίβαξη για ενισχυμένη φωτεινότητα και ενσωματωμένη εφεδρεία, καθώς και αυτόματη εναλλαγή σήματος για τη διατήρηση της συνέχειας της πηγής εισόδου.



Δυνατότητα διασύνδεσης

- 1 Θύρα LAN (RJ45: 100Base-TX)
- 2 Θύρα HDBaseT
- 3 DVI-D
- 4 Είσοδος HDMI
- 5 Έξοδος HDMI
- 6 Είσοδος 3G-SDI
- 7 Έξοδος οθόνης SDI
- 8 Είσοδος 12G-SDI
- 9 Έξοδος 12G-SDI
- 10 Είσοδος υπολογιστή (Mini D-Sub 15 ακίδων)
- 11 Έξοδος οθόνης (Mini D-Sub 15 ακίδων)
- 12 Είσοδος υπολογιστή / Έξοδος οθόνης (Mini D-Sub 15 ακίδων)
- 13 Είσοδος BNC (5BNC)
- 14 Θύρα διαγνωστικού ελέγχου
- 15 Απομακρυσμένη θύρα (stereo mini)
- 16 Είσοδος ήχου
- 17 Έξοδος ήχου
- 18 Θύρα RS-232 (Mini D-Sub 9 ακίδων)
- 19 USB για προαιρετική ασύρματη δυνατότητα διασύνδεσης
- 20 USB για έξοδο ρεύματος DC
- 21 USB Τύπου A
- 22 Near Field Communication (NFC)

Σειρά EB-PU1000



Το μοντέλο που απεικονίζεται είναι το EB-PU1008B

EB-PU2010



Το μοντέλο που απεικονίζεται είναι το EB-PU2010B

EB-PQ2008

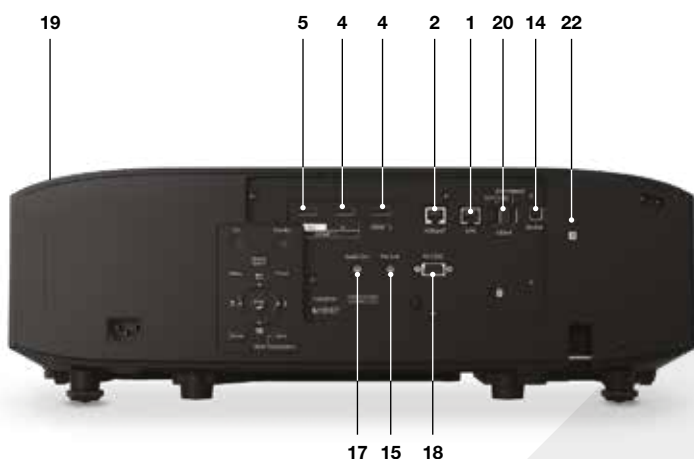

Το μοντέλο που απεικονίζεται είναι το EB-PQ2008B

EB-PQ2010

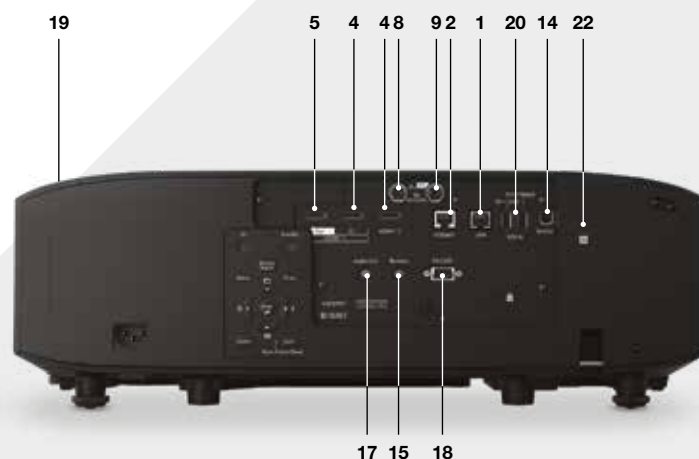

Το μοντέλο που απεικονίζεται είναι το EB-PQ2010B

Σειρά EB-L700

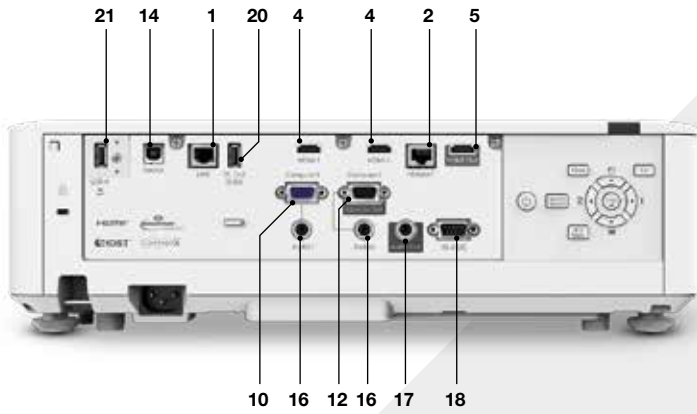

Το μοντέλο που απεικονίζεται είναι το EB-L730U

Σειρά EB-L700 - Μοντέλα 4ΚΕ

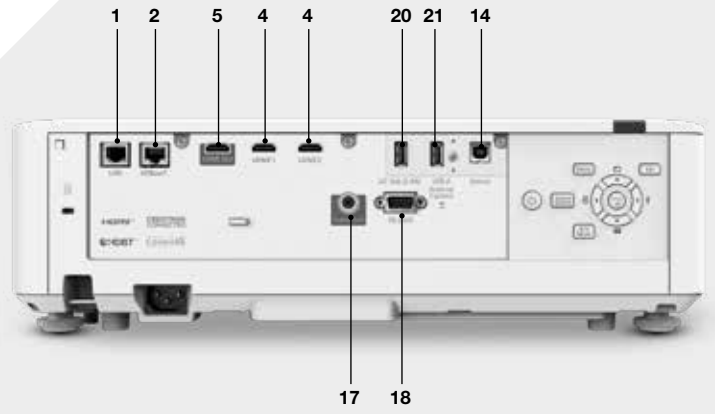

Το μοντέλο που απεικονίζεται είναι το EB-L770U

Σειρά EB-PU2100

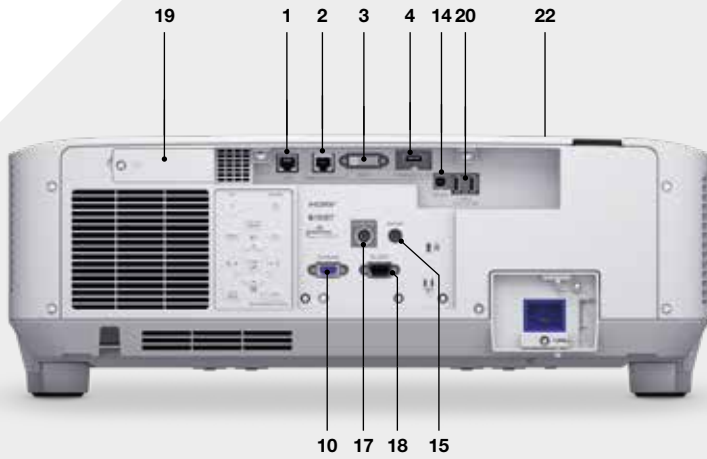

Το μοντέλο που απεικονίζεται είναι το EB-PU2120W

Σειρά EB-PU2200

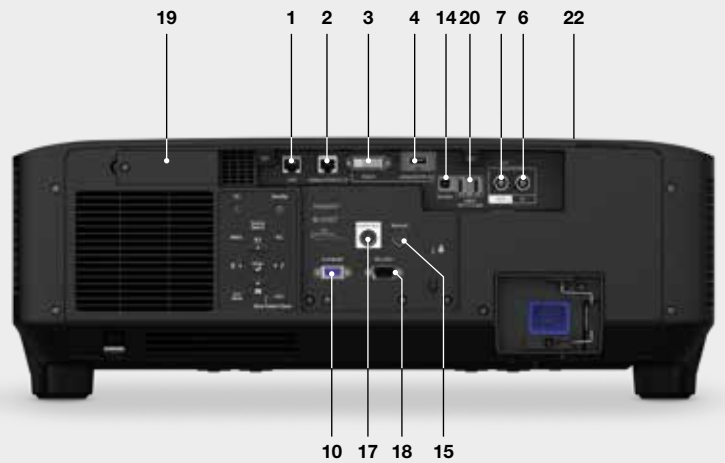

Το μοντέλο που απεικονίζεται είναι το EB-PU2220B

Σειρά EB-PQ2200

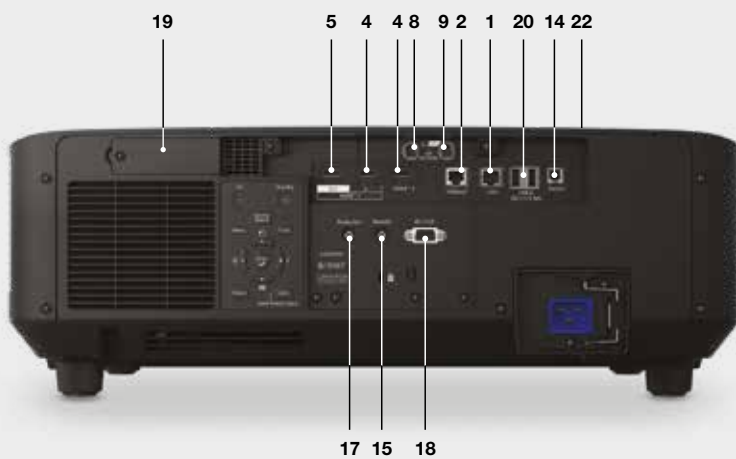











Το μοντέλο που απεικονίζεται είναι το EB-PQ2220B

Σειρά EB-L30000U



Το μοντέλο που απεικονίζεται είναι το EB-L30000U





Μοντέλο	EB-L530U	EB-L570U	EB-L630U	EB-L630SU / EB-L635SU	EB-L730U/ EB-L735U
					
Ανάλυση	WUXGA (1920 x 1200)	4KE (WUXGA)	WUXGA (1920 x 1200)	WUXGA (1920 x 1200)	WUXGA (1920 x 1200)
Εγγενής λόγος διάστασης	16:10	16:10	16:10	16:10	16:10
Απόδοση έγχρωμου φωτισμού (lumen) σε κανονική / οικονομική λειτουργία	5.200 / 3.640	5.200 / 3.640	6.200 / 4.340	6.000 / 4.200	7.000 / 4.900
Λόγος αντίθεσης	Πάνω από 5000000:1	Πάνω από 5000000:1	Πάνω από 5000000:1	Πάνω από 5000000:1	Πάνω από 5000000:1
Πηγή φωτός	Laser	Laser	Laser	Laser	Laser
Διάρκεια ζωής πηγής φωτός (ώρες) σε κανονική / οικονομική λειτουργία	20.000 / 30.000	20.000 / 30.000	20.000 / 30.000	20.000 / 30.000	20.000 / 30.000
Λόγος απόστασης σε εγγενή λόγο διάστασης	1,35–2,20:1	1,35–2,20:1	1,35–2,20:1	0,8:1	1,35–2,20:1
Κλιμακωτό μέγεθος εικόνας (διαγώνια)	50–500"	50–500"	50–500"	50–200"	50–500"
Zoom	Οπτικό x1,6	Οπτικό x1,6	Οπτικό x1,6	Ψηφιακό x1,35	Οπτικό x1,6
Κατακόρυφη διόρθωση keystone Οριζόντια διόρθωση keystone	Μη αυτόματη ±30° Μη αυτόματη ±30°	Μη αυτόματη ±30° Μη αυτόματη ±30°	Μη αυτόματη ±30° Μη αυτόματη ±30°	Μη αυτόματη ±30° Μη αυτόματη ±30°	Μη αυτόματη ±30° Μη αυτόματη ±30°
Μετατόπιση φακού	±50% κατακόρυφα ±20% οριζόντια	±50% κατακόρυφα ±20% οριζόντια	±50% κατακόρυφα ±20% οριζόντια	±50% κατακόρυφα ±20% οριζόντια	±50% κατακόρυφα ±20% οριζόντια
Έξοδος ηχείων	10 W	10 W	10 W	10 W	10 W
Δυνατότητα διασύνδεσης	Είσοδος HDMI x2, έξοδος HDMI, HDBaseT, είσοδος VGA x2, έξοδος VGA, RS-232C, USB τύπου A x2, USB τύπου B, αντικατοπτρισμός οθόνης (Miracast)	Είσοδος HDMI x2, έξοδος HDMI, HDBaseT, RS-232C, USB τύπου A (2A), USB τύπου B	Είσοδος HDMI x2, έξοδος HDMI, HDBaseT, είσοδος VGA x2, έξοδος VGA, RS-232C, USB τύπου A x2, USB τύπου B, αντικατοπτρισμός οθόνης (Miracast)	Είσοδος HDMI x2, έξοδος HDMI, HDBaseT, είσοδος VGA x2, έξοδος VGA, RS-232C, USB τύπου A x2, USB τύπου B, αντικατοπτρισμός οθόνης (Miracast)	Είσοδος HDMI x2, έξοδος HDMI, HDBaseT, είσοδος VGA x2, έξοδος VGA, RS-232C, USB τύπου A x2, USB τύπου B, αντικατοπτρισμός οθόνης (Miracast)
Συνδεσιμότητα ήχου	Στερεοφωνική είσοδος mini x2, στερεοφωνική έξοδος mini	Στερεοφωνική έξοδος mini	Στερεοφωνική είσοδος mini x2, στερεοφωνική έξοδος mini	Στερεοφωνική είσοδος mini x2, στερεοφωνική έξοδος mini	Στερεοφωνική είσοδος mini x2, στερεοφωνική έξοδος mini
Δικτύωση	LAN (RJ45), ενσωματωμένη μονάδα ασύρματου LAN	LAN (RJ45), προαιρετική μονάδα ασύρματου LAN	LAN (RJ45), ενσωματωμένη μονάδα ασύρματου LAN	LAN (RJ45), ενσωματωμένη μονάδα ασύρματου LAN	LAN (RJ45), ενσωματωμένη μονάδα ασύρματου LAN
Λύσεις λογισμικού Epson	Epson iProjection (Windows / Mac), εφαρμογή Epson iProjection για iOS, Android και Chromebook, Epson Projector Professional Tool, Epson Projector Management, Epson Projector Content Manager, Epson Creative Projection	Epson Projector Management (Windows), Epson iProjection (Windows / Mac / iOS / Android / Chrome), Epson Projector Professional Tool (Windows / Mac), Epson Projector Content Manager (Windows / Mac), Epson Creative Projection (iOS)	Epson iProjection (Windows / Mac), εφαρμογή Epson iProjection για iOS, Android και Chromebook, Epson Projector Professional Tool, Epson Projector Management, Epson Projector Content Manager, Epson Creative Projection	Epson iProjection (Windows / Mac), εφαρμογή Epson iProjection για iOS, Android και Chromebook, Epson Projector Professional Tool, Epson Projector Management, Epson Projector Content Manager, Epson Creative Projection	Epson iProjection (Windows / Mac), εφαρμογή Epson iProjection για iOS, Android και Chromebook, Epson Projector Professional Tool, Epson Projector Management, Epson Projector Content Manager, Epson Creative Projection
Άλλα χαρακτηριστικά	Σίγαση ήχου / εικόνας, αναπαραγωγή περιεχομένου USB για επιγραφές χωρίς πηγή, ανάμειξη ακμών, πολλαπλή προβολή αλυσοειδούς διάρθρωσης, διόρθωση σημείου και τόξου, λειτουργία προγραμματισμού, διαρρομένη οθόνη, αυτόματη αναζήτηση πηγής, αντιγραφή ρυθμίσεων OSD, κλειδαριά, σπή για καλώδιο ασφαλείας, κλειδαριά Kensington, εγκατάσταση 360°, περιλαμβάνεται κάλυμμα καλωδίου	Βελτίωση 4K, σίγαση ήχου / εικόνας, ανάμειξη ακμών, διόρθωση σημείου, Quick Corner, διόρθωση καμπύλης επιφάνειας, γωνία τοίχου, μνήμη διόρθωσης γεωμετρίας, ρύθμιση προγράμματος, διαρρομένη οθόνη, αναζήτηση πηγής, κλειδαριά και σπή για καλώδιο ασφαλείας, κλειδαριά Kensington, κλειδωμα μονάδας ασύρματου LAN, χωρίς υπολογιστή (στατική εικόνα / ταινία), αντιγραφή ρυθμίσεων OSD, έλεγχος και διαχείριση βιντεοπροβολέα, εγκατάσταση 360°, περιλαμβάνεται κάλυμμα καλωδίου, προαιρετική κάμερα	Σίγαση ήχου / εικόνας, αναπαραγωγή περιεχομένου USB για επιγραφές χωρίς πηγή, ανάμειξη ακμών, πολλαπλή προβολή αλυσοειδούς διάρθρωσης, διόρθωση σημείου και τόξου, λειτουργία προγραμματισμού, διαρρομένη οθόνη, αυτόματη αναζήτηση πηγής, αντιγραφή ρυθμίσεων OSD, κλειδαριά, σπή για καλώδιο ασφαλείας, κλειδαριά Kensington, εγκατάσταση 360°, περιλαμβάνεται κάλυμμα καλωδίου	Σίγαση ήχου / εικόνας, αναπαραγωγή περιεχομένου USB για επιγραφές χωρίς πηγή, ανάμειξη ακμών, πολλαπλή προβολή αλυσοειδούς διάρθρωσης, διόρθωση σημείου και τόξου, λειτουργία προγραμματισμού, διαρρομένη οθόνη, αυτόματη αναζήτηση πηγής, αντιγραφή ρυθμίσεων OSD, κλειδαριά, σπή για καλώδιο ασφαλείας, κλειδαριά Kensington, εγκατάσταση 360°, περιλαμβάνεται κάλυμμα καλωδίου	Σίγαση ήχου / εικόνας, αναπαραγωγή περιεχομένου USB για επιγραφές χωρίς πηγή, ανάμειξη ακμών, πολλαπλή προβολή αλυσοειδούς διάρθρωσης, διόρθωση σημείου και τόξου, λειτουργία προγραμματισμού, διαρρομένη οθόνη, αυτόματη αναζήτηση πηγής, αντιγραφή ρυθμίσεων OSD, κλειδαριά, σπή για καλώδιο ασφαλείας, κλειδαριά Kensington, εγκατάσταση 360°, περιλαμβάνεται κάλυμμα καλωδίου
Επίπεδο θορύβου (dB) σε κανονική / οικονομική λειτουργία	31 / 23	31 / 23	38 / 27	38 / 27	38 / 27
Βάρος (kg)	8,2	8,3	8,4	8,4	8,4
Διαστάσεις χωρίς τα πόδια (Π x Β x Υ χιλ.)	440 x 304 x 122	440 x 304 x 122	440 x 304 x 122	440 x 304 x 122	440 x 304 x 122
Κατανάλωση ενέργειας σε κανονική / οικονομική λειτουργία	293 W / 223 W	312 W / 234 W	345 W / 258 W	345 W / 258 W	345 W / 258 W
Κατανάλωση ενέργειας σε αναμονή, επικοινωνία απενεργοποιημένη	0,3 W	0,5 W	0,3 W	0,3 W	0,3 W
Περιλαμβάνεται τυπικός φακός με δυνατότητα εναλλαγής	Δ/Ι	Δ/Ι	Δ/Ι	Δ/Ι	Δ/Ι
Εγγύηση	3 έτη	3 έτη	3 έτη	3 έτη	3 έτη

Μοντέλο	EB-L770U/ EB-L775U	EB-PU1006W	EB-PU1007W/B	EB-PU1008W/B	EB-PU2010W/B
					
Ανάλυση	4KE (WUXGA)	WUXGA (1920 x 1200)	WUXGA (1920 x 1200)	WUXGA (1920 x 1200)	WUXGA (1920 x 1200)
Εγγενής λόγος διάστασης	16:10	16:10	16:10	16:10	16:10
Απόδοση έγχρωμου φωτισμού (lumen) σε κανονική / οικονομική λειτουργία	7.000 / 4.900	6.000 / 4.200	7.000 / 4.900	8.500 / 5.950	10.000 / 7.000
Λόγος αντίθεσης	Πάνω από 5000000:1	Πάνω από 5000000:1	Πάνω από 5000000:1	Πάνω από 5000000:1	Πάνω από 5000000:1
Πηγή φωτός	Laser	Laser	Laser	Laser	Laser
Διάρκεια ζωής πηγής φωτός (ώρες) σε κανονική / οικονομική λειτουργία	20.000 / 30.000	20.000 / 30.000	20.000 / 30.000	20.000 / 30.000	20.000 / 30.000
Λόγος απόστασης σε εγγενή λόγο διάστασης	1,35–2,20:1	1,44–2,32:1	1,44–2,32:1	1,44–2,32:1	1,57–2,56:1
Κλιμακωτό μέγεθος εικόνας (διαγώνια)	50–500"	50–1.000"	50–1.000"	50–1.000"	60–1.000"
Zoom	Οπτικό x1,6	Οπτικό x1,6	Οπτικό x1,6	Οπτικό x1,6	Οπτικό x1,6
Κατακόρυφη διόρθωση keystone Οριζόντια διόρθωση keystone	Μη αυτόματη ±30° Μη αυτόματη ±30°	Μη αυτόματη ±45° Μη αυτόματη ±30°	Μη αυτόματη ±45° Μη αυτόματη ±30°	Μη αυτόματη ±45° Μη αυτόματη ±30°	Μη αυτόματη ±45° Μη αυτόματη ±30°
Μετατόπιση φακού	±50% κατακόρυφα ±20% οριζόντια	±67% κατακόρυφα ±30% οριζόντια	±67% κατακόρυφα ±30% οριζόντια	±67% κατακόρυφα ±30% οριζόντια	±60% κατακόρυφα ±18% οριζόντια
Έξοδος ηχείων	10 W	Δ/Ι	Δ/Ι	Δ/Ι	Δ/Ι
Δυνατότητα διασύνδεσης	Είσοδος HDMI x2, έξοδος HDMI, HDBaseT, RS-232C, USB τύπου A (2A), USB τύπου B	Είσοδος HDMI (HDCP 2.3), είσοδος DVI, HDBaseT, είσοδος VGA, RS-232C, USB τύπου A, USB τύπου B (μόνο για υπηρεσία), Remote, NFC	Είσοδος HDMI (HDCP 2.3), είσοδος DVI, HDBaseT, είσοδος VGA, RS-232C, USB τύπου A, USB τύπου B (μόνο για υπηρεσία), Remote, NFC	Είσοδος HDMI (HDCP 2.3), είσοδος DVI, HDBaseT, είσοδος VGA, RS-232C, USB τύπου A, USB τύπου B (μόνο για υπηρεσία), Remote, NFC	Είσοδος HDMI (HDCP 2.3), είσοδος DVI, HDBaseT, είσοδος SDI, έξοδος SDI, είσοδος VGA, RS-232C, USB τύπου A, USB τύπου B (μόνο για υπηρεσία), Remote, NFC
Συνδεσιμότητα ήχου	Στερεοφωνική έξοδος mini	Στερεοφωνική έξοδος mini	Στερεοφωνική έξοδος mini	Στερεοφωνική έξοδος mini	Στερεοφωνική έξοδος mini
Δικτύωση	LAN (RJ45), προαιρετική μονάδα ασύρματου LAN	LAN (RJ45) και προαιρετική μονάδα ασύρματου LAN	LAN (RJ45) και προαιρετική μονάδα ασύρματου LAN	LAN (RJ45) και προαιρετική μονάδα ασύρματου LAN	LAN (RJ45) και προαιρετική μονάδα ασύρματου LAN
Λύσεις λογισμικού Epson	Epson Projector Management (Windows), Epson iProjection (Windows / Mac / iOS / Android / Chrome), Epson Projector Professional Tool (Windows / Mac), Epson Projector Content Manager (Windows / Mac), Epson Creative Projection (iOS)	Epson iProjection (Windows / Mac), εφαρμογή Epson iProjection για iOS, Android και Chromebook, Epson Projector Professional Tool, Epson Projector Management, Epson Projector Content Manager, Epson Creative Projection, Epson Projector Config Tool	Epson iProjection (Windows / Mac), εφαρμογή Epson iProjection για iOS, Android και Chromebook, Epson Projector Professional Tool, Epson Projector Management, Epson Projector Content Manager, Epson Creative Projection, Epson Projector Config Tool	Epson iProjection (Windows / Mac), εφαρμογή Epson iProjection για iOS, Android και Chromebook, Epson Projector Professional Tool, Epson Projector Management, Epson Projector Content Manager, Epson Creative Projection, Epson Projector Config Tool	Epson iProjection (Windows / Mac), εφαρμογή Epson iProjection για iOS, Android και Chromebook, Epson Projector Professional Tool, Epson Projector Management, Epson Projector Content Manager, Epson Creative Projection, Epson Projector Config Tool
Άλλα χαρακτηριστικά	Βελτίωση 4K, σίγαση ήχου / εικόνας, ανάμειξη ακμών, διόρθωση σημείου, Quick Corner, διόρθωση καμπύλης επιφάνειας, γωνία τοίχου, μνήμη διόρθωσης γεωμετρίας, ρύθμιση προγράμματος, διαιρούμενη οθόνη, αναζήτηση πηγής, κλειδαριά και οπή για καλώδιο ασφαλείας, κλειδαριά Kensington, κλειδωμα μονάδας ασύρματου LAN, χωρίς υπολογιστή (στατική εικόνα / ταίρια), αντιγραφική ρυθμίσεων OSD, έλεγχος και διαχείριση βιντεοπροβολέα, εγκατάσταση 360°, περιλαμβάνεται κάλυμμα καλωδίου, προαιρετική κάμερα	Βελτίωση 4K, υποστήριξη HDR, μηχανικό ζουμ, εστίαση και μετατόπιση φακού, μνήμη φακού, επιλογές φακού με δυνατότητα εναλλαγής που περιλαμβάνουν φακό UST μηδενικής μετατόπισης, προαιρετική κάμερα, κατακόρυφη προβολή, προβολή 21:9, σίγαση ήχου / εικόνας, αναπαραγωγή περιεχομένου USB για επιγραφές χωρίς πηγή, ανάμειξη ακμών, διόρθωση σημείου, διόρθωση καμπύλης επιφάνειας και γωνίας τοίχου, εγκατάσταση 360°	Βελτίωση 4K, υποστήριξη HDR, μηχανικό ζουμ, εστίαση και μετατόπιση φακού, μνήμη φακού, επιλογές φακού με δυνατότητα εναλλαγής που περιλαμβάνουν φακό UST μηδενικής μετατόπισης, προαιρετική κάμερα, κατακόρυφη προβολή, προβολή 21:9, σίγαση ήχου / εικόνας, αναπαραγωγή περιεχομένου USB για επιγραφές χωρίς πηγή, ανάμειξη ακμών, διόρθωση σημείου, διόρθωση καμπύλης επιφάνειας και γωνίας τοίχου, εγκατάσταση 360°	Βελτίωση 4K, υποστήριξη HDR, μηχανικό ζουμ, εστίαση και μετατόπιση φακού, μνήμη φακού, επιλογές φακού με δυνατότητα εναλλαγής που περιλαμβάνουν φακό UST μηδενικής μετατόπισης, προαιρετική κάμερα, κατακόρυφη προβολή, προβολή 21:9, σίγαση ήχου / εικόνας, αναπαραγωγή περιεχομένου USB για επιγραφές χωρίς πηγή, ανάμειξη ακμών, διόρθωση σημείου, διόρθωση καμπύλης επιφάνειας και γωνίας τοίχου, εγκατάσταση 360°	Βελτίωση 4K, υποστήριξη HDR, μηχανικό ζουμ, εστίαση και μετατόπιση φακού, μνήμη φακού, επιλογές φακού με δυνατότητα εναλλαγής που περιλαμβάνουν φακό UST μηδενικής μετατόπισης, προαιρετική κάμερα, πολλαπλή προβολή αλυσειδούς διάρθρωσης, κατακόρυφη προβολή, προβολή 21:9, σίγαση ήχου / εικόνας, αναπαραγωγή περιεχομένου USB για επιγραφές χωρίς πηγή, ανάμειξη ακμών, διόρθωση σημείου, διόρθωση καμπύλης επιφάνειας και γωνίας τοίχου, εγκατάσταση 360°
Επίπεδο θορύβου (dB) σε κανονική / οικονομική λειτουργία	38 / 27	30 / 28	33 / 29	35 / 30	37 / 30
Βάρος (kg)	8,5	15,4	16,3	16,3	16,8
Διαστάσεις χωρίς τα πόδια (Π x Β x Υ χιλ.)	440 x 304 x 122	545 x 436 x 164	545 x 436 x 164	545 x 436 x 164	545 x 436 x 164
Κατανάλωση ενέργειας σε κανονική / οικονομική λειτουργία	366 W / 268 W	367 W / 310 W	431 W / 366 W	535 W / 452 W	535 W / 452 W
Κατανάλωση ενέργειας σε αναμονή, επικοινωνία απενεργοποιημένη	0,5 W	0,5 W	0,5 W	0,5 W	0,5 W
Περιλαμβάνεται τυπικός φακός με δυνατότητα εναλλαγής	Δ/Ι	Όχι	Όχι	Όχι	Όχι
Εγγύηση	3 έτη	3 έτη	3 έτη	3 έτη	3 έτη

Οι προδιαγραφές διαφέρουν ανάλογα με τον φακό. Ανατρέξτε στις προδιαγραφές του φακού.

Μοντέλο	EB-PU2113W	EB-PU2213B	EB-PU2116W	EB-PU2216B
				
Ανάλυση	WUXGA (1920 x 1200)	WUXGA (1920 x 1200)	WUXGA (1920 x 1200)	WUXGA (1920 x 1200)
Εγγενής λόγος διάστασης	16:10	16:10	16:10	16:10
Απόδοση χρωμίου φωτισμού (lumens) σε κανονική / οικονομική λειτουργία	13.000 / 9.100	13.000 / 9.100	16.000 / 11.200	16.000 / 11.200
Λόγος αντίθεσης	Πάνω από 5000000:1	Πάνω από 5000000:1	Πάνω από 5000000:1	Πάνω από 5000000:1
Πηγή φωτός	Laser	Laser	Laser	Laser
Διάρκεια ζωής πηγής φωτός (ώρες) σε κανονική / οικονομική λειτουργία	20.000 / 30.000	20.000 / 30.000	20.000 / 30.000	20.000 / 30.000
Λόγος απόστασης σε εγγενή λόγο διάστασης	1,57–2,56:1	1,57–2,56:1	1,57–2,56:1	1,57–2,56:1
Κλιμακωτό μέγεθος εικόνας (διαγώνια)	60–1.000"	60–1.000"	60–1.000"	60–1.000"
Zoom	Οπτικό x1,6	Οπτικό x1,6	Οπτικό x1,6	Οπτικό x1,6
Κατακόρυφη διόρθωση keystone Οριζόντια διόρθωση keystone	Μη αυτόματη ±45° Μη αυτόματη ±30°	Μη αυτόματη ±45° Μη αυτόματη ±30°	Μη αυτόματη ±45° Μη αυτόματη ±30°	Μη αυτόματη ±45° Μη αυτόματη ±30°
Μετατόπιση φακού	±60% κατακόρυφα ±18% οριζόντια	±60% κατακόρυφα ±18% οριζόντια	±60% κατακόρυφα ±18% οριζόντια	±60% κατακόρυφα ±18% οριζόντια
Έξοδος ηχείων	Δ/Ι	Δ/Ι	Δ/Ι	Δ/Ι
Δυνατότητα διασύνδεσης	Είσοδος HDMI (HDCP 2.3), είσοδος DVI, HDBaseT, είσοδος VGA, RS-232C, USB τύπου A x2, USB τύπου B (μόνο για υπηρεσία), Remote, NFC	Είσοδος HDMI (HDCP 2.3), είσοδος DVI, HDBaseT, είσοδος SDI, έξοδος SDI, είσοδος VGA, RS-232C, USB τύπου A x2, USB τύπου B (μόνο για υπηρεσία), Remote, NFC	Είσοδος HDMI (HDCP 2.3), είσοδος DVI, HDBaseT, είσοδος VGA, RS-232C, USB τύπου A x2, USB τύπου B (μόνο για υπηρεσία), Remote, NFC	Είσοδος HDMI (HDCP 2.3), είσοδος DVI, HDBaseT, είσοδος SDI, έξοδος SDI, είσοδος VGA, RS-232C, USB τύπου A x2, USB τύπου B (μόνο για υπηρεσία), Remote, NFC
Συνδεσιμότητα ήχου	Στερεοφωνική έξοδος mini	Στερεοφωνική έξοδος mini	Στερεοφωνική έξοδος mini	Στερεοφωνική έξοδος mini
Δικτύωση	LAN (RJ45) και προαιρετική μονάδα ασύρματου LAN	LAN (RJ45) και προαιρετική μονάδα ασύρματου LAN	LAN (RJ45) και προαιρετική μονάδα ασύρματου LAN	LAN (RJ45) και προαιρετική μονάδα ασύρματου LAN
Λύσεις λογισμικού Epson	Epson iProjection (Windows / Mac), εφαρμογή Epson iProjection για iOS, Android και Chromebook, Epson Projector Professional Tool, Epson Projector Management, Epson Projector Content Manager, Epson Creative Projection, Epson Projector Config Tool	Epson iProjection (Windows / Mac), εφαρμογή Epson iProjection για iOS, Android και Chromebook, Epson Projector Professional Tool, Epson Projector Management, Epson Projector Content Manager, Epson Creative Projection, Epson Projector Config Tool	Epson iProjection (Windows / Mac), εφαρμογή Epson Εφαρμογή iProjection για iOS, Android και Chromebook, Epson Projector Professional Tool, Epson Projector Management, Epson Projector Content Manager, Epson Projector Content Manager, Epson Creative Projection, Epson Projector Config Tool	Epson iProjection (Windows / Mac), εφαρμογή Epson iProjection για iOS, Android και Chromebook, Epson Projector Professional Tool, Epson Projector Management, Epson Projector Content Manager, Epson Projector Content Manager, Epson Creative Projection, Epson Projector Config Tool
Άλλα χαρακτηριστικά	Βελτίωση 4K, υποστήριξη HDR, μηχανικό ζουμ, εστίαση και μετατόπιση φακού, μνήμη φακού, επιλογές φακού με δυνατότητα εναλλαγής που περιλαμβάνουν φακό UST μηδενικής μετατόπισης, προαιρετική κάμερα, κατακόρυφη προβολή, προβολή 21:9, σίγαση ήχου / εικόνας, αναπαραγωγή περιεχομένου USB για επιγραφές χωρίς πηγή, ανάμειξη ακμών, διόρθωση σημείου, διόρθωση καμπύλης επιφάνειας και γωνίας τοίχου, εγκατάσταση 360°, με πιστοποίηση IP5X**	Βελτίωση 4K, υποστήριξη HDR, μηχανικό ζουμ, εστίαση και μετατόπιση φακού, μνήμη φακού, επιλογές φακού με δυνατότητα εναλλαγής που περιλαμβάνουν φακό UST μηδενικής μετατόπισης, προαιρετική κάμερα, πολλαπλή προβολή αλυσοειδούς διάθρωσης, μηχανικό κλείστρο, κατακόρυφη προβολή, προβολή 21:9, σίγαση ήχου / εικόνας, αναπαραγωγή περιεχομένου USB χωρίς πηγή, ανάμειξη ακμών, διόρθωση σημείου, διόρθωση καμπύλης επιφάνειας και γωνίας τοίχου, εγκατάσταση 360°, με πιστοποίηση IP5X**	Βελτίωση 4K, υποστήριξη HDR, μηχανικό ζουμ, εστίαση και μετατόπιση φακού, μνήμη φακού, επιλογές φακού με δυνατότητα εναλλαγής που περιλαμβάνουν φακό UST μηδενικής μετατόπισης, προαιρετική κάμερα, κατακόρυφη προβολή, προβολή 21:9, σίγαση ήχου / εικόνας, αναπαραγωγή περιεχομένου USB για επιγραφές χωρίς πηγή, ανάμειξη ακμών, διόρθωση σημείου, διόρθωση καμπύλης επιφάνειας και γωνίας τοίχου, εγκατάσταση 360°, με πιστοποίηση IP5X**	Βελτίωση 4K, υποστήριξη HDR, μηχανικό ζουμ, εστίαση και μετατόπιση φακού, μνήμη φακού, επιλογές φακού με δυνατότητα εναλλαγής που περιλαμβάνουν φακό UST μηδενικής μετατόπισης, προαιρετική κάμερα, πολλαπλή προβολή αλυσοειδούς διάθρωσης, μηχανικό κλείστρο, κατακόρυφη προβολή, προβολή 21:9, σίγαση ήχου / εικόνας, αναπαραγωγή περιεχομένου USB για επιγραφές χωρίς πηγή, ανάμειξη ακμών, διόρθωση σημείου, διόρθωση καμπύλης επιφάνειας και γωνίας τοίχου, εγκατάσταση 360°, με πιστοποίηση IP5X**
Επίπεδο θορύβου (dB) σε κανονική / οικονομική λειτουργία	34 / 29	34 / 29	38 / 34	38 / 34
Βάρος (kg)	23,8	23,7	24,3	24,2
Διαστάσεις χωρίς τα πόδια (Π x Β x Υ χιλ.)	586 x 492 x 185	586 x 492 x 185	586 x 492 x 185	586 x 492 x 185
Κατανάλωση ενέργειας σε κανονική / οικονομική λειτουργία	864 W / 633 W	864 W / 633 W	1.083 W / 773 W	1.083 W / 773 W
Κατανάλωση ενέργειας σε αναμονή, επικοινωνία απενεργοποιημένη	0,5 W	0,5 W	0,5 W	0,5 W
Περιλαμβάνεται τυπικός φακός με δυνατότητα εναλλαγής	Όχι	Όχι	Όχι	Όχι
Εγγύηση	3 έτη	3 έτη	3 έτη	3 έτη





** Πιστοποίηση IP5X σύμφωνα με το πρότυπο IEC 60529. Η πιστοποίηση IP5X αφορά τον οπτικό μηχανισμό και τη μονάδα πηγής φωτός. Οι προδιαγραφές διαφέρουν ανάλογα με τον φακό. Ανατρέξτε στις προδιαγραφές του φακού.

Μοντέλο	EB-PU2120W	EB-PU2220B	EB-L3000U	EB-PQ2008W/B
				
Ανάλυση	WUXGA (1920 x 1200)	WUXGA (1920 x 1200)	WUXGA (1920 x 1200)	4K (3840 x 2160)*
Εγγενής λόγος διάστασης	16:10	16:10	16:10	16:9
Απόδοση έγχρωμου φωτισμού (lumens) σε κανονική / οικονομική λειτουργία	20.000 / 14.000	20.000 / 14.000	30.000 / 21.000	8.000 / 5.600
Λόγος αντίθεσης	Πάνω από 5000000:1	Πάνω από 5000000:1	Πάνω από 5000000:1	Πάνω από 5000000:1
Πηγή φωτός	Laser	Laser	Laser	Laser
Διάρκεια ζωής πηγής φωτός (ώρες) σε κανονική / οικονομική λειτουργία	20.000 / 30.000	20.000 / 30.000	20.000 / 30.000	20.000 / 30.000
Λόγος απόστασης σε εγγενή λόγο διάστασης	1,57–2,56:1	1,57–2,56:1	1,74–2,35:1	1,52–2,47:1
Κλιμακωτό μέγεθος εικόνας (διαγώνια)	60–1.000"	60–1.000"	100–1.000"	60–1.000"
Zoom	Οπτικό x1,6	Οπτικό x1,6	Οπτικό x1,4	Οπτικό x1,6
Κατακόρυφη διόρθωση keystone Οριζόντια διόρθωση keystone	Μη αυτόματη ±45° Μη αυτόματη ±30°	Μη αυτόματη ±45° Μη αυτόματη ±30°	Μη αυτόματη ±45° Μη αυτόματη ±30°	Μη αυτόματη ±45° Μη αυτόματη ±30°
Μετατόπιση φακού	±60% κατακόρυφα ±18% οριζόντια	±60% κατακόρυφα ±18% οριζόντια	±65% κατακόρυφα ±30% οριζόντια	±58% κατακόρυφα ±16% οριζόντια
Έξοδος ηχείων	Δ/Ι	Δ/Ι	Δ/Ι	Δ/Ι
Δυνατότητα διασύνδεσης	Είσοδος HDMI (HDCP 2.3), είσοδος DVI, HDBaseT, είσοδος VGA, RS-232C, USB τύπου A x2, USB τύπου B (μόνο για υπηρεσία), Remote, NFC	Είσοδος HDMI (HDCP 2.3), είσοδος DVI, HDBaseT, είσοδος SDI, έξοδος SDI, είσοδος VGA, RS-232C, USB τύπου A x2, USB τύπου B (μόνο για υπηρεσία), Remote, NFC	Είσοδος VGA, έξοδος VGA, είσοδος DVI, είσοδος BNC, HDBaseT, HD-SDI, HDMI (HDCP 2.2)	Είσοδος HDMI x2, έξοδος HDMI, HDBaseT, RS-232C, USB τύπου A x2, USB τύπου B (μόνο για υπηρεσία), Remote, NFC
Συνδεσιμότητα ήχου	Στερεοφωνική έξοδος mini	Στερεοφωνική έξοδος mini	Δ/Ι	Στερεοφωνική έξοδος mini
Δικτύωση	LAN (RJ45) και προαιρετική μονάδα ασύρματου LAN	LAN (RJ45) και προαιρετική μονάδα ασύρματου LAN	LAN (RJ45) και προαιρετική μονάδα ασύρματου LAN	LAN (RJ45) και προαιρετική μονάδα ασύρματου LAN
Λύσεις λογισμικού Epson	Epson iProjection (Windows / Mac), εφαρμογή Epson iProjection για iOS, Android και Chromebook, Epson Projector Professional Tool, Epson Projector Management, Epson Projector Content Manager, Epson Creative Projection, Epson Projector Config Tool	Epson iProjection (Windows / Mac), εφαρμογή Epson iProjection για iOS, Android και Chromebook, Epson Projector Professional Tool, Epson Projector Management, Epson Projector Content Manager, Epson Creative Projection, Epson Projector Config Tool	Epson Projector Management, Epson iProjection (Windows / Mac), εφαρμογή Epson iProjection για iOS και Android, Epson Projector Professional Tool	Epson iProjection (Windows / Mac), εφαρμογή Epson iProjection για iOS, Android και Chromebook, Epson Projector Professional Tool, Epson Projector Management, Epson Projector Content Manager, Epson Creative Projection, Epson Projector Config Tool
Άλλα χαρακτηριστικά	Βελτίωση 4K, υποστήριξη HDR, μηχανικό ζουμ, εστίαση και μετατόπιση φακού, μνήμη φακού, επιλογές φακού με δυνατότητα εναλλαγής που περιλαμβάνουν φακό UST μηδενικής μετατόπισης, προαιρετική κάμερα, κατακόρυφη προβολή, προβολή 21:9, σίγαση ήχου / εικόνας, αναπαραγωγή περιεχομένου USB για επιγραφές χωρίς πηγή, ανάμειξη ακμών, διόρθωση σημείου, διόρθωση καμπύλης επιφάνειας και γωνίας τοίχου, εγκατάσταση 360°, με πιστοποίηση IP5X**	Βελτίωση 4K, υποστήριξη HDR, μηχανικό ζουμ, εστίαση και μετατόπιση φακού, μνήμη φακού, επιλογές φακού με δυνατότητα εναλλαγής που περιλαμβάνουν φακό UST μηδενικής μετατόπισης, προαιρετική κάμερα, πολλαπλή προβολή αλυσοειδούς διάρθρωσης, κατακόρυφη προβολή, μηχανικό κλείστρο, προβολή 21:9, σίγαση ήχου / εικόνας, αναπαραγωγή περιεχομένου USB για επιγραφές χωρίς πηγή, ανάμειξη ακμών, διόρθωση σημείου, διόρθωση καμπύλης επιφάνειας και γωνίας τοίχου, εγκατάσταση 360°, με πιστοποίηση IP5X**	Πλήρως στεγανοποιημένο σύστημα οπτικών, επιλογές φακού με δυνατότητα εναλλαγής, μηχανικό ζουμ, μετατόπιση εστίασης και φακού, μνήμη φακού, ενσωματωμένη κάμερα για βαθμονόμηση χρωμάτων, βελτίωση 4K, εγκατάσταση 360°, ανάμειξη ακμών, Κατακόρυφη προβολή, Epson Projector Professional Tool. Διαθέσιμος και σε λευκό χρώμα (EB-L30002U)	4K Crystal Motion, υποστήριξη HDR, μηχανικό ζουμ, εστίαση και μετατόπιση φακού, μνήμη φακού, επιλογές φακού με δυνατότητα εναλλαγής που περιλαμβάνουν φακό UST μηδενικής μετατόπισης, προαιρετική κάμερα, πολλαπλή προβολή αλυσοειδούς διάρθρωσης, κατακόρυφη προβολή, προβολή 21:9, σίγαση ήχου / εικόνας, αναπαραγωγή περιεχομένου USB για επιγραφές χωρίς πηγή, ανάμειξη ακμών, διόρθωση σημείου, διόρθωση καμπύλης επιφάνειας και γωνίας τοίχου, εγκατάσταση 360°, λειτουργία πηγής back-up, υποστήριξη 120Hz
Επίπεδο θορύβου (dB) σε κανονική / οικονομική λειτουργία	45 / 37	45 / 37	49 / 41	35 / 29
Βάρος (kg)	24,4	24,4	63,8	18,6
Διαστάσεις χωρίς τα πόδια (Π x Β x Υ χιλ.)	586 x 492 x 185	586 x 492 x 185	790 x 710 x 299	545 x 436 x 164
Κατανάλωση ενέργειας σε κανονική / οικονομική λειτουργία	1.301 W / 899 W	1.301 W / 899 W	2.325 W / 1.511 W	502 W / 410 W
Κατανάλωση ενέργειας σε αναμονή, επικοινωνία απενεργοποιημένη	0,5 W	0,5 W	0,5 W	0,5 W
Περιλαμβάνεται τυπικός φακός με δυνατότητα εναλλαγής	Όχι	Όχι	Όχι	Όχι
Εγγύηση	3 έτη	3 έτη	5 έτη / 20.000 ώρες	3 έτη

* Μέγιστη φυσική ανάλυση με χρήση τεχνολογίας 4K Crystal Motion.

** Πιστοποίηση IP5X σύμφωνα με το πρότυπο IEC 60529. Η πιστοποίηση IP5X αφορά τον οπτικό μηχανισμό και τη μονάδα πηγής φωτός.

Οι προδιαγραφές διαφέρουν ανάλογα με τον φακό. Ανατρέξτε στις προδιαγραφές του φακού. **Οι προδιαγραφές του μοντέλου EB-PQ είναι προκαταρκτικές και υπόκεινται σε αλλαγές.**

Μοντέλο	EB-PQ2010W/B	EB-PQ2213B	EB-PQ2216W/B	EB-PQ2220B
				
Ανάλυση	4K (3840 x 2160)*	4K (3840 x 2160)*	4K (3840 x 2160)*	4K (3840 x 2160)*
Εγγενής λόγος διάστασης	16:9	16:9	16:9	16:9
Απόδοση έγχρωμου φωτισμού (lumens) σε κανονική / οικονομική λειτουργία	10.000 / 7.000	13.000 / 9.100	16.000 / 11.200	20.000 / 14.000
Λόγος αντίθεσης	Πάνω από 5000000:1	Πάνω από 5000000:1	Πάνω από 5000000:1	Πάνω από 5000000:1
Πηγή φωτός	Laser	Laser	Laser	Laser
Διάρκεια ζωής πηγής φωτός (ώρες) σε κανονική / οικονομική λειτουργία	20.000 / 30.000	20.000 / 30.000	20.000 / 30.000	20.000 / 30.000
Λόγος απόστασης σε εγγενή λόγο διάστασης	1,52-2,47:1	1,52-2,47:1	1,52-2,47:1	1,52-2,47:1
Κλιμακωτό μέγεθος εικόνας (διαγώνια)	60-1.000"	60-1.000"	60-1.000"	60-1.000"
Zoom	Οπτικό x1,6	Οπτικό x1,6	Οπτικό x1,6	Οπτικό x1,6
Κατακόρυφη διόρθωση keystone Οριζόντια διόρθωση keystone	Μη αυτόματη ±45° Μη αυτόματη ±30°	Μη αυτόματη ±45° Μη αυτόματη ±30°	Μη αυτόματη ±45° Μη αυτόματη ±30°	Μη αυτόματη ±45° Μη αυτόματη ±30°
Μετατόπιση φακού	±58% κατακόρυφα ±16% οριζόντια	±58% κατακόρυφα ±16% οριζόντια	±58% κατακόρυφα ±16% οριζόντια	±58% κατακόρυφα ±16% οριζόντια
Έξοδος ηχείων	Δ/Ι	Δ/Ι	Δ/Ι	Δ/Ι
Δυνατότητα διασύνδεσης	Είσοδος HDMI x2, έξοδος HDMI, είσοδος 12G-SDI, έξοδος 12G-SDI, HDBaseT, RS-232C, USB τύπου A x2, USB τύπου B (μόνο για υπηρεσία), Remote, NFC	Είσοδος HDMI x2, έξοδος HDMI, είσοδος 12G-SDI, έξοδος 12G-SDI, HDBaseT, RS-232C, USB τύπου A x2, USB τύπου B (μόνο για υπηρεσία), Remote, NFC	Είσοδος HDMI x2, έξοδος HDMI, είσοδος 12G-SDI, έξοδος 12G-SDI, HDBaseT, RS-232C, USB τύπου A x2, USB τύπου B (μόνο για υπηρεσία), Remote, NFC	Είσοδος HDMI x2, έξοδος HDMI, είσοδος 12G-SDI, έξοδος 12G-SDI, HDBaseT, RS-232C, USB τύπου A x2, USB τύπου B (μόνο για υπηρεσία), Remote, NFC
Συνδεσιμότητα ήχου	Στερεοφωνική έξοδος mini	Στερεοφωνική έξοδος mini	Στερεοφωνική έξοδος mini	Στερεοφωνική έξοδος mini
Δικτύωση	LAN (RJ45) και προαιρετική μονάδα ασύρματου LAN	LAN (RJ45) και προαιρετική μονάδα ασύρματου LAN	LAN (RJ45) και προαιρετική μονάδα ασύρματου LAN	LAN (RJ45) και προαιρετική μονάδα ασύρματου LAN
Λύσεις λογισμικού Epson	Epson iProjection (Windows / Mac), εφαρμογή Epson iProjection για iOS, Android και Chromebook, Epson Projector Professional Tool, Epson Projector Management, Epson Projector Content Manager, Epson Creative Projection, Epson Projector Config Tool	Epson iProjection (Windows / Mac), εφαρμογή Epson iProjection για iOS, Android και Chromebook, Epson Projector Professional Tool, Epson Projector Management, Epson Projector Content Manager, Epson Creative Projection, Epson Projector Config Tool	Epson iProjection (Windows / Mac), εφαρμογή Epson iProjection για iOS, Android και Chromebook, Epson Projector Professional Tool, Epson Projector Management, Epson Projector Content Manager, Epson Creative Projection, Epson Projector Config Tool	Epson iProjection (Windows / Mac), εφαρμογή Epson iProjection για iOS, Android και Chromebook, Epson Projector Professional Tool, Epson Projector Management, Epson Projector Content Manager, Epson Creative Projection, Epson Projector Config Tool
Άλλα χαρακτηριστικά	4K Crystal Motion, υποστήριξη HDR, μηχανικό ζουμ, εστίαση και μετατόπιση φακού, μνήμη φακού, επιλογές φακού με δυνατότητα εναλλαγής που περιλαμβάνουν φακό UST μηδενικής μετατόπισης, προαιρετική κάμερα, πολλαπλή προβολή αλυσειδούς διάθρωσης, κατακόρυφη προβολή, προβολή 21:9, σίγαση ήχου / εικόνας, αναπαραγωγή περιεχομένου USB για επιγραφές χωρίς πηγή, ανάμειξη ακμών, διόρθωση σημείου, διόρθωση καμπύλης επιφάνειας και γωνίας τοίχου, εγκατάσταση 360°, λειτουργία πηγής back-up, υποστήριξη 120Hz	4K Crystal Motion, υποστήριξη HDR, μηχανικό ζουμ, εστίαση και μετατόπιση φακού, μνήμη φακού, επιλογές φακού με δυνατότητα εναλλαγής που περιλαμβάνουν φακό UST μηδενικής μετατόπισης, προαιρετική κάμερα, πολλαπλή προβολή αλυσειδούς διάθρωσης, κατακόρυφη προβολή, μηχανικό κλείστρο, προβολή 21:9, σίγαση ήχου / εικόνας, αναπαραγωγή περιεχομένου USB για επιγραφές χωρίς πηγή, ανάμειξη ακμών, διόρθωση σημείου, διόρθωση καμπύλης επιφάνειας και γωνίας τοίχου, εγκατάσταση 360°, με πιστοποίηση IP5X**, Λειτουργία πηγής back-up, Υποστήριξη 120 Hz	4K Crystal Motion, υποστήριξη HDR, μηχανικό ζουμ, εστίαση και μετατόπιση φακού, μνήμη φακού, επιλογές φακού με δυνατότητα εναλλαγής που περιλαμβάνουν φακό UST μηδενικής μετατόπισης, προαιρετική κάμερα, πολλαπλή προβολή αλυσειδούς διάθρωσης, κατακόρυφη προβολή, μηχανικό κλείστρο, προβολή 21:9, σίγαση ήχου / εικόνας, αναπαραγωγή περιεχομένου USB για επιγραφές χωρίς πηγή, ανάμειξη ακμών, διόρθωση σημείου, διόρθωση καμπύλης επιφάνειας και γωνίας τοίχου, εγκατάσταση 360°, με πιστοποίηση IP5X**, Λειτουργία πηγής back-up, Υποστήριξη 120 Hz	4K Crystal Motion, υποστήριξη HDR, μηχανικό ζουμ, εστίαση και μετατόπιση φακού, μνήμη φακού, επιλογές φακού με δυνατότητα εναλλαγής που περιλαμβάνουν φακό UST μηδενικής μετατόπισης, προαιρετική κάμερα, πολλαπλή προβολή αλυσειδούς διάθρωσης, κατακόρυφη προβολή, μηχανικό κλείστρο, προβολή 21:9, σίγαση ήχου / εικόνας, αναπαραγωγή περιεχομένου USB για επιγραφές χωρίς πηγή, ανάμειξη ακμών, διόρθωση σημείου, διόρθωση καμπύλης επιφάνειας και γωνίας τοίχου, εγκατάσταση 360°, με πιστοποίηση IP5X**, Λειτουργία πηγής back-up, Υποστήριξη 120 Hz
Επίπεδο θορύβου (dB) σε κανονική / οικονομική λειτουργία	39 / 29	37 / 34	44 / 36	48 / 39
Βάρος (kg)	18,8	28,8	29,2	29,2
Διαστάσεις χωρίς τα πόδια (Π x Β x Υ χιλ.)	545 x 436 x 164	586 x 492 x 185	586 x 492 x 185	586 x 492 x 185
Κατανάλωση ενέργειας σε κανονική / οικονομική λειτουργία	613 W / 483 W	925 W / 666 W	1.114 W / 784 W	1.431 W / 975 W
Κατανάλωση ενέργειας σε αναμονή, επικοινωνία απενεργοποιημένη	0,5 W	0,5 W	0,5 W	0,5 W
Περιλαμβάνεται τυπικός φακός με δυνατότητα εναλλαγής	Όχι	Όχι	Όχι	Όχι
Εγγύηση	3 έτη	3 έτη	3 έτη	3 έτη

* Μέγιστη φυσική ανάλυση με χρήση τεχνολογίας 4K Crystal Motion.

** Πιστοποίηση IP5X σύμφωνα με το πρότυπο IEC 60529. Η πιστοποίηση IP5X αφορά τον οπτικό μηχανισμό και τη μονάδα πηγής φωτός.

Οι προδιαγραφές διαφέρουν ανάλογα με τον φακό. Ανατρέξτε στις προδιαγραφές του φακού. **Οι προδιαγραφές του μοντέλου EB-PQ είναι προκαταρκτικές και υπόκεινται σε αλλαγές.**



Ξεκλειδώστε όλες τις δυνατότητες του βιντεοπροβολέα σας

Με το επαγγελματικό λογισμικό μας μπορείτε να αξιοποιήσετε πλήρως τις δυνατότητες των βιντεοπροβολέων Epson που διαθέτετε. Η σειρά του λογισμικού δωρεάν λήψης παρέχει ισχυρά εργαλεία για εγκαταστάσεις, συντήρηση και διαχείριση περιεχομένου βιντεοπροβολέων.

Ακριβής προβολή

Στοιβάξτε και αναμείξτε εύκολα πολλούς βιντεοπροβολείς για εξαιρετικά φωτεινές ή μεγάλες οθόνες. Χρησιμοποιήστε την κάμερα Epson ELPEC01 για απρόσκοπτη στοίβαξη και ανάμειξη δύο βιντεοπροβολέων, χωρίς να απαιτείται υπολογιστής. Για μεγαλύτερες διαμορφώσεις ή καμπύλες οθόνες, βασιστείτε στο δωρεάν Epson Projector Professional Tool (EPPT), το οποίο υποστηρίζει έως 15 βιντεοπροβολείς με προηγμένη λειτουργικότητα.

Αποτελεσματική παρακολούθηση και έλεγχος

Διαχειριστείτε εύκολα τον στόλο των βιντεοπροβολέων σας. Παρακολουθήστε και ελέγξτε απομακρυσμένα τις βασικές λειτουργίες, όπως τροφοδοσία, πηγή και τοποθέτηση εικόνας. Αξιοποιήστε το Epson Projector Management Connected (EPMC), τη λύση μας που βασίζεται στο cloud για απομακρυσμένη πρόσβαση από οπουδήποτε.

Απλοποιημένη διαμόρφωση με NFC

Η δημιουργία ενός μεγάλου συνόλου συσκευών απλοποιείται με το Near Field Communication (NFC) και την εφαρμογή Epson Projector Configuration Tool (EPCT). Εγγραφείτε και επεξεργαστείτε τις ρυθμίσεις στο smartphone σας και, στη συνέχεια, ανεβάστε τις εύκολα σε ολόκληρο το σύνολο συσκευών, χωρίς να ενεργοποιήσετε τους βιντεοπροβολείς.

Απρόσκοπτος έλεγχος χρωμάτων

Επιτύχετε απρόσκοπτες προσαρμογές αντιστοίχισης χρωμάτων και φωτεινότητας, βαθμονόμησης και ομοιομορφίας με την πρωτοποριακή λύση κάμερας της Epson.

Μια αναβαθμισμένη εμπειρία περιεχομένου

Τροφοδοτήστε τη δημιουργικότητα με την εφαρμογή Epson Creative Projection. Διαχειριστείτε προσαρμοσμένο περιεχόμενο και αναπαράγετέ το απευθείας από κάρτες SD ή USB dongles χρησιμοποιώντας το λογισμικό Projector Content Manager της Epson.



Ασυναγώνιστη συμβατότητα φακών

Όσον αφορά τους φακούς βιντεοπροβολών, η Epson έχει μια μοναδική προσφορά.

Μεγάλα μεγέθη εικόνας

Επιλέξτε από μια σειρά φακών που καλύπτουν μεγέθη εικόνας έως 1.000" με εκπληκτική καθαρότητα. Είτε πρόκειται για έναν συμβατικό χώρο συσκέψεων, μια καθηλωτική αίθουσα ή ένα ολόκληρο κτίριο, να είστε σίγουροι ότι έχουμε τον κατάλληλο φακό για εσάς.

Ευέλικτη τοποθέτηση

Είτε πρόκειται για εμπρόσθια ή οπίσθια προβολή, η ολοκληρωμένη σειρά φακών μας διαθέτει πλήρως μηχανοκίνητα οπτικά μέρη που υποστηρίζουν μεγέθυνση, εστίαση, μετατόπιση φακού, ακόμα και ρύθμιση παραμόρφωσης σε επιλεγμένα μοντέλα. Επιπλέον, με έως και 10 υποδοχές μνήμης φακού, μπορείτε να αποθηκεύσετε και να επαναφορτώσετε τις προκαθορισμένες ρυθμίσεις θέσης εικόνας με εκπληκτική ακρίβεια.

Συμβατότητα

Διαθέτουμε μία σειρά φακών που καλύπτουν όλα τα μοντέλα εναλλάξιμων φακών από 6.000 έως 20.000 lumen. Αυτή η ασυναγώνιστη συμβατότητα έχει κάνει την Epson την έξυπνη επιλογή για το σύνολο ενοικιαζόμενων βιντεοπροβολών και τα έργα σταθερών εγκαταστάσεων.

Ποιότητα 4K

Δεν είναι όλοι οι φακοί ίδιοι, αλλά η σειρά φακών που προσφέρουμε υποστηρίζει πραγματική απόδοση 4K, παρέχοντας εξαιρετική ευκρίνεια εικόνας, ανεξάρτητα από την ανάλυση του βιντεοπροβολέα ή το μέγεθος εικόνας.

Εξαιρετικά κοντινής προβολής

Η σειρά φακών LX είναι ιδανική για εφαρμογές σε μικρούς χώρους και οπίσθια προβολή. Με μεγάλο εύρος μετατόπισης φακού και σχεδιασμό μηδενικής μετατόπισης, αυτοί οι φακοί παρέχουν την ευελιξία να μεταμορφώνουν ακόμα και τους πιο μικρούς χώρους. Διατίθεται σε μαύρο ή λευκό χρώμα.

Προδιαγραφές προαιρετικού φακού

Προσαρμόστε τον βιντεοπροβολέα εγκατάστασης προσθέτοντας προαιρετικούς τροφοδοτούμενους φακούς της Epson. Διατίθενται σε διάφορους λόγους εμβέλειας ώστε να ταιριάζουν σε διαφορετικούς χώρους, μεγέθη οθόνης και αποστάσεις βιντεοπροβολέα, δημιουργούν την καλύτερη δυνατή ποιότητα εικόνας και συμφωνούν με τον προϋπολογισμό σας.

EB-L30000U

Τύπος φακού	Εξαιρετικά κοντινής προβολής	Οπίσθιας προβολής	Κοντινής απόστασης προβολής	Ευρυγώνιας προβολής	Μεσαίας απόστασης προβολής	Μεσαίας απόστασης προβολής	Μεσαίας απόστασης προβολής	Μεγάλης απόστασης προβολής	Μεγάλης απόστασης προβολής
Όνομα μοντέλου	ELPLX03	ELPLR05	ELPLU05	ELPLW07	ELPLM12	ELPLM13	ELPLM14	ELPLL09	ELPLL10
Προαιρετικός φακός									
Κωδικός εξαρτήματος	V12H004X03	V12H004R05	V12H004U05	V12H004W07	V12H004M0C	V12H004M0D	V12H004M0E	V12H004L09	V12H004L0A
Λόγος μεγέθυνσης	–	–	1–1,21	1–1,37	1–1,35	1–1,52	1–1,50	1–1,50	1–1,50
Λόγος απόστασης	0,35:1	0,60:1	0,90–1,09:1	1,29–1,76:1	1,74–2,35:1	2,28–3,46:1	3,41–5,12:1	4,79–7,20:1	6,96–10,45:1
Εύρος μεγέθους οθόνης	120–1.000* (0,89–7,71 m)	100–1.000* (2,54–25,4 m)	100–1.000* (2,54–25,4 m)	100–1.000* (2,54–25,4 m)	100–1.000* (2,54–25,4 m)	100–1.000* (2,54–25,4 m)	100–1.000* (2,54–25,4 m)	100–1.000* (2,54–25,4 m)	100–1.000* (2,54–25,4 m)
Μετατόπιση φακού	K: ±25% Y: ±15%	K: ±15% Y: ±6%	K: ±55% Y: ±25%	K: ±65% Y: ±30%	K: ±65% Y: ±30%	K: ±65% Y: ±30%	K: ±65% Y: ±30%	K: ±65% Y: ±25%	K: ±65% Y: ±25%

Σειρά EB-PU και EB-PQ

Τύπος φακού	Εξαιρετικά κοντινής προβολής				Κοντινής απόστασης προβολής	Κοντινής απόστασης προβολής	Ευρυγώνιας προβολής	
Όνομα μοντέλου	ELPLX01S*	ELPLX01WS*	ELPLX02S**	ELPLX02WS**	ELPLU03S	ELPLU04	ELPLW05***	
Προαιρετικός φακός								
Κωδικός εξαρτήματος	V12H004X0A	V12H004Y0A	V12H004X0B	V12H004Y0B	V12H004U0A3	V12H004U04	V12H004W05	
Μέγεθος διαγώνιας εικόνας	100–1.000* (2,54–25,4 m)	100–1.000* (2,54–25,4 m)	100–1.000* (2,54–25,4 m)	100–1.000* (2,54–25,4 m)	80–1.000* (2–25,4 m)	50–1.000* (1,27–25,4 m)	50–1.000* (1,27–25,4 m)	
Σειρά EB-PU1000	Λόγος απόστασης Μετατόπιση φακού	WUXGA 16:10	0,35:1 +17% / ±10%	0,35:1 +17% / ±10%	– –	0,65–0,78:1 ±67% / ±30%	0,87–1,05:1 ±67% / ±30%	1,04–1,46:1 ±67% / ±30%
Σειρά EB-PU2000	Λόγος απόστασης Μετατόπιση φακού	WUXGA 16:10	– –	0,35:1 +25% / ±15%	0,35:1 +25% / ±15%	0,48–0,57:1 ±24% / ±10%	0,64–0,77:1 ±60% / ±18%	0,77–1,07:1 ±24% / ±10%
Σειρά EB-PQ2000	Λόγος απόστασης Μετατόπιση φακού	4K 16:9	– –	0,34:1 +23% / ±10%	0,34:1 +23% / ±10%	0,46–0,56:1 ±18% / ±6%	0,62–0,75:1 ±58% / ±16%	0,74–1,04:1 ±18% / ±6%

Τύπος φακού	Ευρυγώνιας προβολής	Ευρυγώνιας προβολής	Μεσαίας απόστασης προβολής	Μεσαίας απόστασης προβολής	Μεσαίας απόστασης προβολής	Μεσαίας απόστασης προβολής	Μεγάλης απόστασης προβολής	
Όνομα μοντέλου	ELPLW08	ELPLW06	ELPLM08*	ELPLM15	ELPLM10	ELPLM11	ELPLL08	
Προαιρετικός φακός								
Κωδικός εξαρτήματος	V12H004W08	V12H004W06	V12H004M08	V12H004M0F	V12H004M0A	V12H004M0B	V12H004L08	
Μέγεθος διαγώνιας εικόνας	50–1.000* (1,27–25,4 m)	50–1.000* (1,27–25,4 m)	50–1.000* (1,27–25,4 m)	50–1.000* (1,27–25,4 m)	50–1.000* (1,27–25,4 m)	50–1.000* (1,27–25,4 m)	50–1.000* (1,27–25,4 m)	
Σειρά EB-PU1000	Λόγος απόστασης Μετατόπιση φακού	WUXGA 16:10	1,18–1,66:1 ±67% / ±30%	1,62–2,22:1 ±67% / ±30%	1,44–2,32:1 ±67% / ±30%	2,16–3,48:1 ±67% / ±30%	3,32–5,06:1 ±67% / ±30%	4,85–7,38:1 ±67% / ±30%
Σειρά EB-PU2000	Λόγος απόστασης Μετατόπιση φακού	WUXGA 16:10	0,86–1,21:1 ±60% / ±18%	1,19–1,62:1 ±60% / ±18%	– –	1,57–2,56:1 ±60% / ±18%	2,42–3,71:1 ±60% / ±18%	3,54–5,41:1 ±60% / ±18%
Σειρά EB-PQ2000	Λόγος απόστασης Μετατόπιση φακού	4K 16:9	0,83–1,17:1 ±58% / ±16%	1,15–1,57:1 ±58% / ±16%	– –	1,52–2,47:1 ±58% / ±16%	2,34–3,59:1 ±58% / ±16%	3,42–5,23:1 ±58% / ±16%

Οι προδιαγραφές του μοντέλου EB-PQ είναι προκαταρκτικές και υπόκεινται σε αλλαγές.

* Οι φακοί ELPLX01S / ELPLM08 διατίθενται μόνο για τα μοντέλα EB-PU1000

** Οι φακοί ELPLX02S διατίθενται μόνο για τα μοντέλα EB-PU2000 / EB-PQ2000

*** Η φωτεινότητα ELPLW05 περιορίζεται σε έως και 12.000 Lm



**EPSON
WORLD LEADER
IN PROJECTORS¹**



1. 2001 έως 2022, 500 lumen και άνω, εξαιρουμένων των τηλεοράσεων χωρίς οθόνη, Futuresource Consulting–Τριμηνιαία στατιστικά στοιχεία για την αγορά βιντεοπροβολέων–Worldwide Analyzer CY22Q4.
2. Η φωτεινότητα των χρωμάτων (απόδοση έγχρωμου φωτισμού) σε ρύθμιση μέγιστης φωτεινότητας, υπολογισμένη από ανεξάρτητο εργαστήριο σύμφωνα με το IDMS 15.4. Η φωτεινότητα των χρωμάτων ποικίλλει ανάλογα με τις συνθήκες χρήσης. Κορυφαίοι σε πωλήσεις βιντεοπροβολείς 3LCD Epson σε σύγκριση με κορυφαίους σε πωλήσεις βιντεοπροβολείς DLP 1 chip με βάση τα δεδομένα πωλήσεων του NPD για το διάστημα Ιανουαρίου 2022-Δεκεμβρίου 2022.
3. Έως τον Δεκέμβριο του 2023. Κύρια μονάδα χωρίς φακούς. 10.000 lm και 20.000 lm σύμφωνα με το πρότυπο ISO 21118.
4. Πιστοποίηση IP5X σύμφωνα με το πρότυπο IEC 60529. Η πιστοποίηση IP5X αφορά τον οπτικό μηχανισμό και τη μονάδα πηγής φωτός.



Ανακυκλώστε υπεύθυνα.

Epson Italia SpA, Υποκατάστημα Ελλάδος
τηλ.: (0030) 211 199 0089
fax: 210-6828615
www.epson.gr/contactus



Τα εμπορικά σήματα ή σήματα κατατεθέντα αποτελούν ιδιοκτησία της Seiko Epson Corporation ή των αντίστοιχων κατόχων τους. Οι πληροφορίες των προϊόντων ενδέχεται να αλλάζουν χωρίς προειδοποίηση.

EPSON®