

גאונות יצירתית שמתעוררת לחיים



היו נועזים יותר, מבריקים יותר ויצירתיים יותר



**EPSON
WORLD LEADER
IN PROJECTORS¹**

תקשורת חזותית מוצלחת היא החופש להקרין תמונות בכל סביבה.

מהתחום הלימודי או האומנותי ועד לשילוט דיגיטלי ואירועים לחברות עסקיות, מבעלות על צי מקרנים ועד לשוק ההשכרה והבימוי – המקרנים שלנו הם הפתרון החכם והמתקדם שמעניק לכם את החופש הזה.

אנו עובדים ללא הפסקה על פיתוח פתרונות חדשניים ורב-תכליתיים שמביאים את יכולת ההקרנה לממדים חדשים.

המחויבות שלנו לאיכות המוצר, לטכנולוגיה וליחסים עם הלקוחות, המגובה על ידי שירות ותמיכה שאין כדוגמתם, היא הסיבה לכך שאנו יצרני המקרנים מס' 1 בעולם מאז שנת 2001.

תוכן עניינים

פתרונות התקנה להשכרה ובימוי	5-4
פתרונות התקנה לאטרקציות תיירותיות	7-6
פתרונות להקרנת שילוט	9-8
פתרונות תצוגה לארגונים ולהשכלה גבוהה	13-10
קישוריות	15-14
מתיחת פנים לחללים קטנים	16
הקרנות שובות עין	17
מפרטי מוצר	22-18
מפרטי עדשות אופציונליות	23

לא כל התכונות שצוינו זמינות בכל המוצרים

מצאו מקרן שיספק איכות ויצירתיות בכל סביבה

איכות יוצאת דופן

אנחנו משקיעים במחקר, פיתוח וייצור של כל מקרני Epson במטרה להציע לכם איכות תמונה מעולה, הפעלה קלה ואמינות מוחלטת. הפתרונות שלנו משלבים בהירות גבוהה, טקסטורה משופרת וחדות יוצאת דופן כדי להפיק תמונות עוצמתיות ומלאות חיים שיכולות לבלוט גם על רקע תאורה היקפית חזקה, אפילו בחללים גדולים.

טכנולוגיה חדשנית

המקרנים שלנו מוסיפים גמישות, איכות ויצירתיות כמעט בכל סביבות ההקרנה. בזכות אפשרויות רב-תכליתיות להגדרה ולקישוריות, לרבות התקנת 360°, עבודה קלה ברשת וכלי הגדרה פשוטים, ניתן להשיג יכולת הקרנה נהדרת בקלות ובפשטות. ובנוסף, טכנולוגיית 3LCD מפיקה תמונות בהירות עד פי שלושה יותר ממקרני DLP סטנדרטיים עם שבב יחיד².

מקרנים קומפקטיים וקלים במיוחד

סדרת EB-PU2200 כוללת את דגם EB-PU2220 (מקרן גוף בלבד) שהוא מקרן הלייזר 3LCD הקטן ביותר בעולם המצויד ב-20,000 לומן⁴. המגוון מציע התקנה והגדרה קלות יותר, תחזוקה פשוטה, איכות תמונה מעולה ויתרונות סביבתיים אמיתיים.

מגוון עדשות רחב

בחירה מבין אפשרויות נרחבות של עדשות עם העוצמה והגמישות לשיפור כל נושא צילום. הן כוללות התאמה ממונעת, פונקציית זיכרון ועדשות עם היסט אפסי להקרנה ממרחק קצר במיוחד, שמקרינות תמונה בגודל 200 אינץ' ממרחק של 1.5 מטרים בלבד.

לדרישות של בהירות גבוהה במיוחד, עדשת ELPLX02S עם היסט אפסי להקרנה ממרחק אולטרה קצר, המיועדת עבור סדרת EB-PU2200, היא עדשה תואמת 4K המקרינה תמונות בגודל של עד 1,000 אינץ'. היא אידיאלית למקרנים הממוקמים במיקומים מוצנעים או נסתרים. כאשר היא מותקנת על הרצפה או התקרה, עדשת ELPLX02S ממזערת את הרעש החזותי כדי לשמור על המסתורין של מקור התמונות.

התעלות על כל הציפיות

באמצעות מיפוי הקרנה לאורך או לרוחב על רצפות, תקרות, פינות ומשטחים מעוקלים תוכלו לעמוד בציפיות הגבוהות של הקהל ולהפגין את היצירתיות שלכם באטרקציות ובאירועים גדולים.

בניית קשרים עם לקוחות

אנו עובדים בשיתוף פעולה הדוק עם הלקוחות והשותפים שלנו כדי לשלב את המשוב המתקבל מכם ולהתאים את מוצרינו לצורכי השוק המשתנים. חידושים ייחודיים, כגון משטחי LCD אי-אורגניים וגלגל זרחה עבור פלט אור מעולה, עמידות משופרת לחום ותוחלת חיי מוצר ארוכה יותר, הם תוצאה של הגישה שלנו לעבודה בשיתוף פעולה.

תמיכה מקיפה

בנוסף לבניית מוצרים איתנים המחזיקים מעמד לאורך זמן, אנו מציעים מגוון רחב של אפשרויות שירות ותמיכה למקרנים שלנו, והן משחררות אתכם להתמקד בעבודה היצירתית עבור הלקוחות והקהלים. החל בייעוץ לפני המכירה ועד לסיוע רצוף וגישה למומחים שלנו, האחריות הסטנדרטית והאחריות מסוג CoverPlus שלנו מעניקות לכם גיבוי שוטף שנכנס לפעולה כשיש בו צורך.

תחזוקה ללא מטרדים

המקרנים הנייחים של Epson בנויים עם מקורות אור העמידים לאורך זמן, אשר מציעים עד 20,000 שעות של ביצועים ללא תחזוקה, ואף יותר מכך במצבים מורחבים.

הגדרה קלה של מקרנים מרובים

נהלו את הגדרת המקרנים המרובים שמחוברים לרשת ברחבי חלל יחיד וגדול באמצעות Epson Projector Professional Tool החינמי שלנו. התוכנה האינטואיטיבית שלו מציגה באופן אוטומטי את כל המקרנים המחוברים לרשת, הן באופן קווי והן אלחוטי, ומבצעת התאמות ללא צורך להשתמש בהתקן שלט רחוק.

שבו את ליבו של קהל הצופים בעזרת תמונות מדהימות

רתקו את הקהל שלכם לחוויה סוחפת שלוכדת את הטקסטורה, החדות, הבהירות והפרטים של אפקטים חזותיים מדהימים.

מקרני ה-Pro AV הנייחים, העוצמתיים והרב-תכליתיים שלנו עונים על דרישות של קהלים באולמי הרצאות, תיאטראות, קונצרטים, אירועים תאגידיים בקנה מידה גדול ומקומות פתוחים.

דגמים אלו, ובראשם EB-PU2010B, EB-PU2220B ו-EB-L30000U, תוכננו לספק אמינות וגמישות יוצאות דופן.



EB-PU2220B



EB-PU2010B



EB-L30000U



הקרינו תמונות בהירות וחדות יותר מכל זווית אפשרית



בהירות ופרטים משופרים

בחיפושכם אחר חוויות ויזואליות מעוררות השראה, אתם מוזמנים ליהנות מפירות המחקר והפיתוח הקפדניים שלנו, אשר הובילו למגוון מוצרים פורצי דרך בטכנולוגיית לייזר. בואו להרוויח מהיתרונות של בהירות יוצאת דופן והבטיחו לעצמכם תמונות חדות באיכות HD עבור מצגות ובאירועים בקנה מידה גדול בעזרת הטכנולוגיות החדשניות שלנו לשיפור ל-4K.

360 מעלות לתצוגה מלאה יותר

הקרינו תמונות מכל זווית על כל משטח, מבלי לאבד מאיכות התמונה. עברו בקלות להקרנה לאורך או השתמשו בטכנולוגיית מיזוג השוליים שלנו להקרנה חלקה של תמונות פנורמיות על מסכים מרובים, ממקרנים המותקנים על התקרה או על הקיר.

מזערו רעש ויזואלי

שמרו על המסתורין של האופן שבו אתם יוצרים תמונות בעלות בהירות גבוהה במיוחד בעזרת עדשות מסדרת ELPLX עם היסט אפסי להקרנה ממרחק קצר במיוחד. ניתן להסוותן בקלות בתקרה או ברצפה, כך שרק העדשה תיראה לעין.

עמידות

האריכו את משך זמן היצירתיות שלכם בעזרת שלוש שכבות הגנה שמספקות עמידות מצוינת וחסינות בפני אבק, בזמן שמערכת הקירור הנוזלית מגינה על מקור האור. (תקן IP5X⁵ עבור דורת EB-PU2200)

ספקו חוויות מדהימות שהקהל שלכם לעולם לא ישכח



תצוגות ויזואליות מדהימות יוצרות חוויות בלתי נשכחות שיגרמו ללקוחות לחזור שוב ושוב, והן יכולות להתרחש במגוון של מקומות, כולל גלריות, מוזיאונים, פארקי שעשועים ואטרקציות רבות אחרות.

המקרנים המתקדמים ביותר שלנו משלבים טכנולוגיית 3LCD וטכנולוגיית שיפור ל-4K עם צבעים מלאי חיים ויחס ניגודיות גבוה במיוחד כדי להפיק שחזור תוכן שובה עין ומציאותי.



בהירות גבוהה עם גמישות מתקדמת

מקרני הלייזר הרב-תכליתיים מסדרת EB-PU1000 מספקים טווח בהירות שבין 6,000 ל-10,000 לומן וכוללים טכנולוגיית שיפור ל-4K. הוסיפו את העדשה המושלמת בהתבסס על דרישות ההתקנה שלכם, או אפילו מצלמה חיצונית של Epson לקבלת פונקציות מתקדמות. נגנו תכנים ללא כבלים באמצעות נגן המדיה המובנה ואפשרות העלאת תוכן מהרשת.

השיגו ביצועים אמינים

השיגו ביצועים אמינים באמצעות מקרן הלייזר EB-PU2010 שלנו, הקומפקטי אך העוצמתי, שמספק 10,000 לומן עם טכנולוגיות WUXGA ו-3LCD. מקרן זה, עם שיפור ל-4K, מציע חדות תמונה יוצאת מן הכלל וביצועים ארוכי-טווח המצריכים תחזוקה מועטה.



הפתיעו והרשימו עם הבלתי צפוי

צרו תמונות עקביות

שמרו על עקביות התמונות וצמצמו את הצורך בתחזוקה באמצעות המצלמות החדשניות המובנות והאופציונליות במקרני הלייזר שלנו. הן מזהות תמונות שהופכות לא אחידות או דהיות לאורך זמן, מכיילות את התמונה מחדש לפיצוי וכך מבטיחות תצוגות מרשימות ואמינות.

עשו מהפך בכל משטח

לא משנה מהו סוג המשטח או צורתו, תוכלו להפיק תמונות מושלמות ומעוררות השראה על-ידי מיפוי הקרנת אובייקטים ומרחבים בתלת-ממד, וכך תיהנו מהזדמנויות כמעט בלתי מוגבלות ליצירתיות מדהימה בסביבות סוחפות.

צרו רושם גדול יותר

רגשו את הקהל באמצעות הקרנת תמונות במקומות מפתיעים עם מבחר אפשרויות התקנה. בצע מיזוג שוליים והערמה בקלות, באמצעות תיקון גיאומטרי להערמה ותכונות סיוע באמצעות אריחים.



EB-PU2010B

תמונות מרשימות שמסובבות ראשים

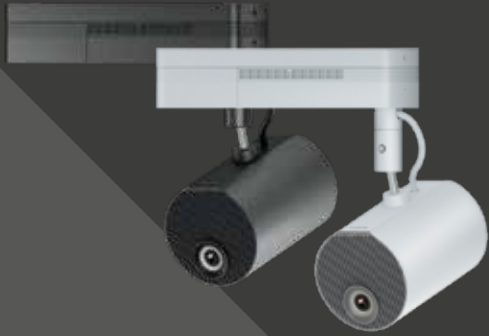

EV-115 / EV-110

הקרנת תמונות מדהימות שמותירות רושם מתמשך ומשנות תפיסות. בחרו מקרן שמציג את העסק שלכם באור טוב יותר, עם אפשרויות התקנה גמישות שיתאימו בצורה חלקה לכל סביבה.

הרשימו בעזרת צורות וגדלים יוצאי דופן

פתרון השילוט הדיגיטלי החדשני שלנו מסדרת LightScene EV-110 משלב יכולת תאורה מדהימה עם הקרנת HD. אידיאלי לסביבות של פעילות קמעונית, אירוח ובידור, שבהן תוכלו ליצור תמונות שובות עין בצורות וגדלים יוצאי דופן לקבלת חוויות ויזואליות נהדרות, שרחוקות שמיים וארץ מתצוגות הצגים השטוחים והמוגבלים.

שיפור חוויית הלקוח

התבלטו מכל היתר על ידי יצירת תצוגות וסביבות חדשניות וחווייתיות עבור נקודות מכירה. סדרת EB-L260 הקומפקטית שלנו מציגה מקרן בהיר וגמיש במיוחד לתצוגות בקנה מידה גדול יותר. שפרו את חוויות הלקוח בעזרת יצירת האווירה הנכונה בסביבות של אירוח, תוך שימוש בתצוגות ללא שוליים, אפקטים של תאורה ומסננים, מיפוי אובייקטים בתלת-ממד ותצוגות משולבות.



EB-L265F / EB-L260F



EB-U50



צרו שינוי באופן שבו אנשים רואים אתכם

הוסיפו צבע לצבעים

הפכו את הרעיונות שלכם למציאות בעזרת המקרנים העוצמתיים והאמינים שלנו מסוג "להתאים ולשכוח" להקרנת שלטים, המצוידים ביכולת 3LCD לקבלת צבעים מלאי חיים יותר. תוכלו לחוות שחזור צבעים בהיר עד פי שלושה² ומגוון צבעים רחב עד פי שלושה³ בהשוואה למקרני DLP מקבילים בעלי שבב יחיד.

התאימו אישית את העסק שלכם

הפכו את המרחב למזמין יותר כדי להעצים את חוויית הלקוח, לשפר את המוניטין וגם את הרווחים. בניגוד לשילוט רגיל, המקרנים שלנו יכולים להתאים את החוויה באופן אישי עבור כל מבקר. ניתן לעדכן תמונות מוקרנות לעתים קרובות ובקלות כדי לפרסם מבצעים ומסרים עונתיים.

הקרינו על כל משטח

הקרינו תוכן על כל משטח – קירות, רצפה, חלונות או אפילו חפצים תלת-ממדיים. צרו תצוגות גדולות עוד יותר באמצעות שילוב מקרנים מרובים ללא מאמץ. סדרת EB-770 וסדרת EB-800 להקרנה ממרחק קצר במיוחד הן חלופה למסך שטוח, כך שהן אידיאליות לשילוט אינפורמטיבי בחללים צרים כגון חלונות ראוה ומסדרונות.



EB-L630SU



EB-805F / EB-800F



EB-775F / EB-770F

שדרגו את התקשורת שלכם לשלב הבא

הוסיפו יצירתיות והשראה לפגישות בחברה ולסביבות למידה מודרניות.

רתקו את הסטודנטים שלכם באמצעות מצגות בהירות יותר

השתמשו בפתרונות התצוגה להשכלה גבוהה שלנו כדי לספק תוכן שייזכר יותר. מקרני הלייזר החדשים שלנו מסדרת EB-PU1000 מתוכננים לדרישות בהירות גבוהה עם טווח של 6,000 לומן עד 10,000 לומן. עדשות אופציונליות עם רכיבי אופטיקה ממונעים מספקות גמישות בהתקנה, ומושלמות בעת החלפה ושדרוג של פתרונות תצוגה קיימים.

שבו את ליבם של קהלים במקומות עבודה עם תצוגות בקנה מידה גדול

שדרגו לטכנולוגיית תצוגת הלייזר העדכנית ביותר מתוך מגוון המקרנים שלנו מסדרת EB-L700, שזמינים במחיר נוח ומתאימים לחללים גדולים של הוראה ושיבות, עם בהירות של עד 7,000 לומן ורזולוציית 4KE. השיגו מצגות באיכות גבוהה ובמסך גדול עם גמישות המאפשרת הקרנה ממגוון מקורות שונים, כולל שימוש אלחוטי בטכנולוגיית שיקוף מסך מובנית ומערכת המצגות האלחוטית החדשה שלנו, ELPWP10. תוכלו להחליף בקלות פתרונות תצוגה מדור קודם הודות להיסט עדשה ידני רחב ותמיכה בקלט 4K.



EB-PU1007W



EB-L770U

ספקו מצגות משכנעות יותר

התצוגה המושלמת עבור קהלים

העניקו לסטודנטים ולנציגים את התצוגה המושלמת באמצעות מערך המקרנים המוביל בעולם של Epson, עם פתרונות תצוגה המתאימים לכל חלל. סדרת EB-L700 הקומפקטית והרב-תכליתית מתאימה לשימוש במגוון סביבות, החל מכיתות ועד לחדרי ישיבות, עם קישוריות שיקוף מסך מתקדמת (לא כולל את דגמי ה-4KE).

עדכנו את החללים שלכם

בצעו מתיחת פנים לחדרי ישיבות ואולמות הרצאה באמצעות מגוון רחב של מקרנים הכוללים תכונות AV ואת אפשרויות הקישוריות העדכניות ביותר. הפיקו את המרב מהמרחב באמצעות אפשרות התקנת-תקרה של מקרני סדרת EB-PU1000 או סדרת EB-L700 הניתנים להתקנה בכל מקום שתרצו, מבלי להתפשר על הביצועים.

הפיקו תמונות מרתקות ומלאות חיים

הפיקו תמונות מלאות חיים ומרתקות אפילו באולמות הרצאה מוארים היטב ובמקומות התכנסות באמצעות טכנולוגיית 3LCD ברזולוציה גבוהה, שמצליחה ליצור רזולוציה חדה כתער ותפוקת אור לבן וצבעוני גבוהה במידה שווה לקבלת תמונות בהירות.



היו יצירתיים יותר בעזרת טכנולוגיית המקרנים המובילה בעולם

Epson היא יצרנית המקרנים המובילה בעולם ואנו מחויבים לשמור על מיקום זה. 70% מצוות המחקר והפיתוח החזק שלנו, המונה 1,100 איש, מקדישים זמנם אך ורק לגילוי אפשרויות מלהיבות בתחום טכנולוגיית המקרנים. אנחנו לעולם לא מפסיקים לעבוד כדי למצוא דרכים נוספות להעניק ללקוחותינו את כל החידושים באיכות, באמינות ובגמישות.

חידושים שמשפרים את העולם

טכנולוגיית 3LCD מפיקה צבעים נועזים ובהירים יותר

בואו להפוך את ההקרנות שלכם לבהירות ככל האפשר. בהתבסס על ההצלחה של מקרן הלייזר הראשון בעולם עם טכנולוגיית 3LCD ו-15,000 לומן, ה-EB-L30000U לוקח את הבהירות לרמה של 30,000 לומן.

צרו תמונות מלאות חיים ומציאותיות בשילוב של מיטוב איזון אור לבן והתאמת צבעים, ותינו מתמונות עקביות ובהירות פי שלושה לעומת מקרני DLP בעלי שבב יחיד² וללא אפקט קשת.

תוכלו להתקין ולתחזק את המקרנים מתוך ודאות מסוג "להתאים ולשכוח" גם בסביבות המורכבות ביותר – בנינו את המקרנים האלה כדי להצטיין בתנאים מאתגרים, אפילו במקומות מאובקים או אפופי עשן.

טכנולוגיית שיפור ל-4K

הציגו לקהל את העתיד בהקרנה עם טכנולוגיית שיפור ל-4K, המאפשרת צפייה בתוכן 4K או שדרוג לתוכן Full HD 1080p בצורה דיגיטלית.

תוכלו תמיד לספק תמונות חדות ובאיכות HD, אפילו באתרי אירועים גדולים או באוויר הפתוח, וליצור חוויות סוחפות ובלתי נשכחות שיגרמו ללקוחות לרצות לחזור.





הקרנה מהירה יותר של תמונות טובות ובהירות יותר

באמצעות Epson Projector Professional Tool ניתן ליצור במהירות ובקלות תמונות שמותאמות זו לזו בצורה מושלמת. תוכנית השירות שלנו, הניתנת להורדה בחינם, משפרת את מהירות ההתקנה של מקרנים מרובים. היא גם מאפשרת גישה לטכניקות מתקדמות יותר ללא צורך בהתקנות נוספות.

הגדרה בקלי קלות

הפחיתו את זמני ההגדרה באופן ניכר עם שליטה קלה בפונקציות בסיסיות של המקרן, כמו הפעלה וכיבוי או הצגת תמונת ניסיון. התאימו מרחוק מיקוד או מיקום של עדשת המקרן, ותוכלו כבר למשוך קהל תוך זמן קצר.

שימוש קל ונוח

גישה למלוא פוטנציאל ה-Epson Projector Professional Tool של מקרן Epson באמצעות הממשק הגרפי הפשוט והאינטואיטיבי שלו. ניתן לגרור ולשחרר במהירות מקרנים נפרדים ולשנות פריסת תמונות.

יצירה וניהול של תוכן מותאם

צרו תוכן חווייתי ותוכן שילוט משלכם עבור מגוון רחב של סביבות באמצעות אפליקציית Epson Creative Projection. נהלו תוכן מותאם אישית והפעילו אותו ישירות מכרטיס SD או חיבור USB באמצעות תוכנת Content Manager של מקרן Epson.

אפשרויות הקרנה רב-תכליתיות

העצימו את הרושם עם הקרנות יצירתיות שקודם לכן היו דורשות הדרכה מקיפה. השתמשו במיזוג שוליים ליצירת תמונה יחידה וחלקה מתוך מקרנים מרובים והשתמשו במיפוי הקרנה בסיסי לקבלת תצוגה ויזואלית חדשנית באמת. תוכלו לפתור בקלות עיוות תמונה בעזרת תכונות תיקון גיאומטרי כדי להשיג הקרנה מושלמת על משטחים מעוקלים או בעלי זוויות ישרות.

בקרת צבע מוחלטת

שלבו תמונות ללא מאמץ בעזרת התאמת צבע ובהירות עם המצלמה המובנית או האופציונלית של המקרן. התאימו את רמות התכונות הגיאומטריות, הצבע והשחור בזמן אמת. ניתן אפילו לצמצם הבדלי גוון צבע בין תמונות באמצעות תכונה לאחידות צבע.

EB-PU1000 סדרת

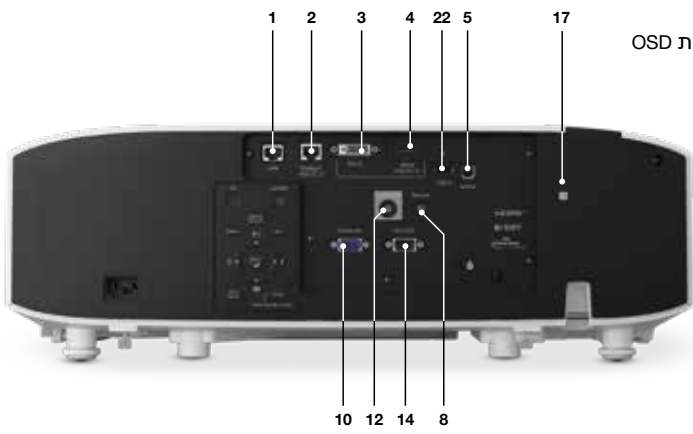

- 18 USB לקישוריות ללא מחשב
- 19 USB לתצוגת USB, שירות והעתקת OSD
- 20 הפעלה מכרטיס SD
- 21 יציאת זרם ישר (DC)
- 22 USB Type-A
- 23 יציאת HDMI

- 1 חיבור LAN (RJ45: 100Base-TX)
- 2 חיבור HDBaseT
- 3 DVI-D
- 4 חיבור כניסת HDMI
- 5 חיבור Service
- 6 יציאת צג SDI
- 7 3G-SDI
- 8 יציאת Remote (stereo mini)
- 9 כניסת אודיו
- 10 חיבור כניסת מחשב (Mini D-Sub15-pin)
- 11 חיבור יציאת צג (Mini D-Sub15-pin)
- 12 יציאת אודיו
- 13 כניסת BNC (5BNC)
- 14 חיבור RS-232C (Mini D-Sub 9-pin)
- 15 USB לאלחוטי אופציונלי
- 16 קומפוזיט
- 17 תקשורת טווח אפס (NFC)

הדגם המוצג הוא EB-PU1008W

EB-PU2200 סדרת

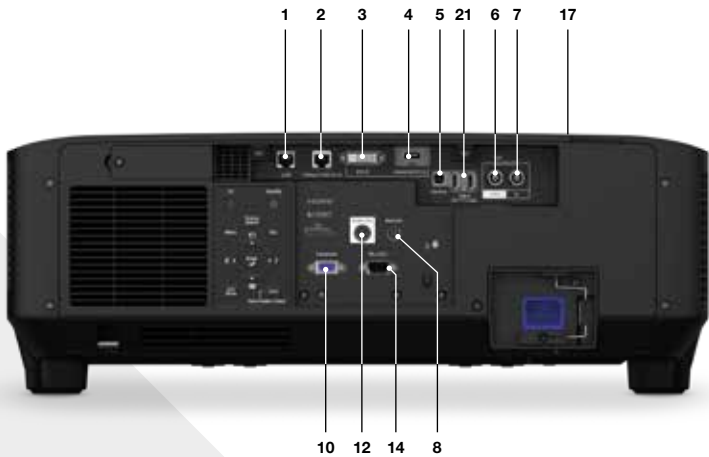

EB-L30000U סדרת

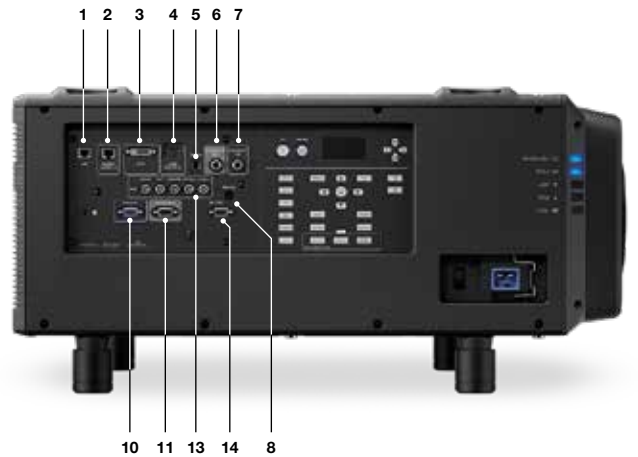

EB-PU2010 סדרת



EB-PU2100 סדרת

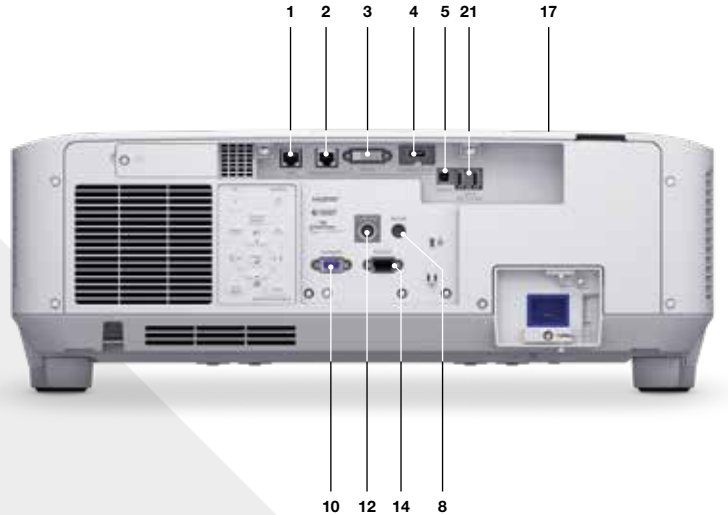

הדגם המוצג הוא EB-PU2010W

4KE דגמי – EB-L700

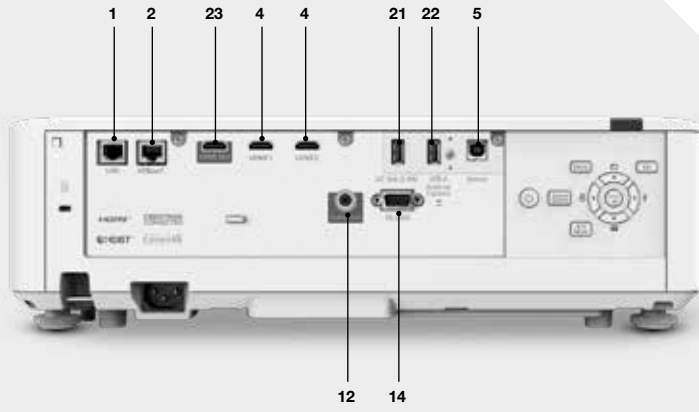

הדגם המוצג הוא EB-L770U

EB-L700 סדרת

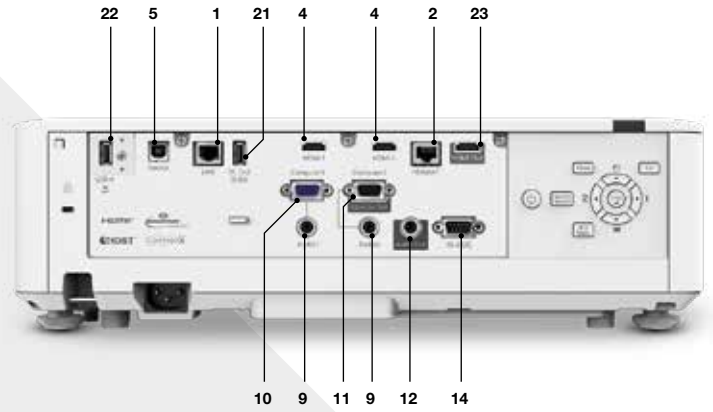

הדגם המוצג הוא EB-L730U

EB-L260 סדרת

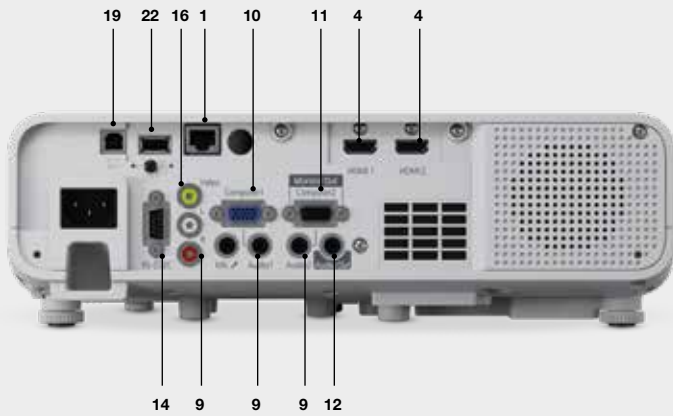

הדגם המוצג הוא EB-L260F

EV-110 סדרת

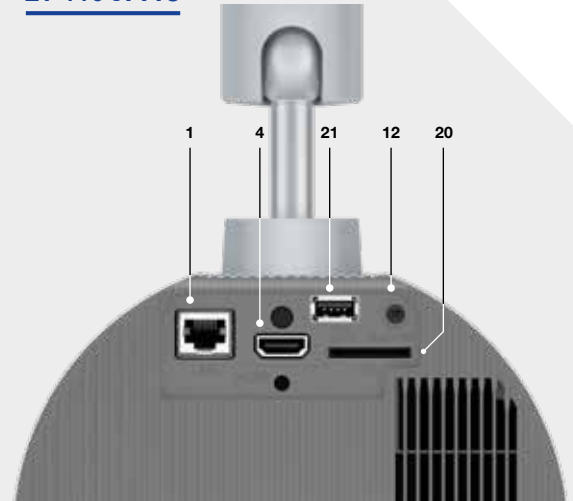

הדגם המוצג הוא EV-110

EB-770 סדרת

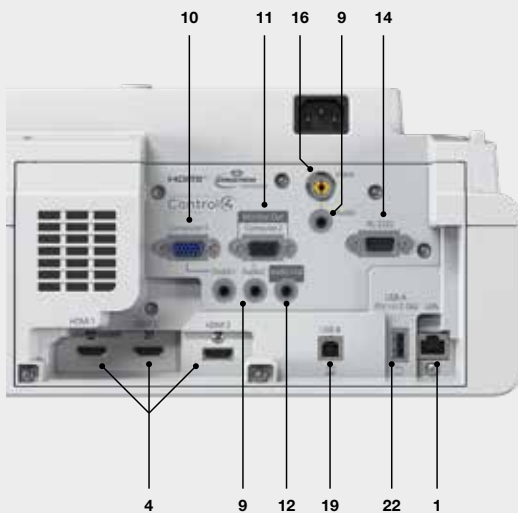

הדגם המוצג הוא EB-770F

EB-800 סדרת



הדגם המוצג הוא EB-800F



ELPLX02S

צרו רושם גדול יותר בחללים קטנים יותר

כאשר המרחב מוגבל, ניתן להקרין תמונות מוגדלות באמצעות עדשות ה-ELPLX02S להקרנה ממרחק קצר במיוחד, הזמינות בצבעי שחור או לבן.

עדשת ה-ELPLX02S היא אידיאלית לשימוש בחללים צרים ולהקרנה אחורית. טווח היסט העדשה הרחב שלה מספק גמישות יוצאת דופן ומשדרג אפילו את החללים הקטנים ביותר.

תמונות גדולות

השתמשו בעדשה להקרנה ממרחק קצר במיוחד כדי לספק תמונות מדהימות ממרחקים קצרים מאוד. מקרן ELPLX02S תומך בגודלי מסך של 100 אינץ' עד 1,000 אינץ'.

גמישות במיקום

עם טווח היסט עדשה רחב ואפס היסט אנכי, תוכלו להתקין את ה-ELPLX02S במקומות שבהם התקרה נמוכה והחללים קטנים.

תאימות

בחרו מתוך מגוון מקרני Epson עם עדשות מתחלפות, מ-6,000 עד 30,000 לומן.

תצוגות דינמיות

השתמשו בהקרנה קדמית או אחורית, לרבות התקנה על משטחי רצפה, כדי לשנות חלונות ראווה וליצור חוויות סוחפות ובלתי נשכחות.

עוררו לחיים אתרי אירועים גדולים עם תמונות מדהימות

תמונות מרהיבות שהופכות אתרי אירועים גדולים לאתרים גדולים מהחיים

המגוון העדכני שלנו עבור מקרני לייזר ניחיים בטכנולוגיית 3LCD, עם שיפור ל-4K, מעורר לחיים אתרי אירועים גדולים באמצעות תצוגה ויזואלית מלאת חיים, צבעונית ובהירה, עם טווח בהירות שבין 13,000 ל-20,000 לומן. מקרני סדרת EB-PU2200 אידיאליים כשאתם זקוקים לתמונות מפורטות ועוצמתיות בפורמט רחב.

מצגות בלתי נשכחות

עם הקרנת לייזר איכותית, התקנה ב-360 מעלות ותיקון גיאומטרי מתקדם, התוספות האחרונות למגוון המקרנים שלנו פותחות הזדמנויות חדשות כדי להביא חוויות חזותיות בלתי נשכחות למגוון רחב של סביבות, המתאימות לחדרי ישיבות והרצאות, לאטרקציות למבקרים, למוזיאונים, לגלריות ולשילוט דיגיטלי.

הגדרה וניהול פשוטים של המקרן





צמצמו את זמן ההגדרה של מקרנים מרובים באמצעות NFC, המאפשר גם תחזוקה ותיקון שגיאות קלים יותר באמצעות אפליקציית Epson Projector Config Tool החינמית. מזערו את העלות והמורכבות של התקנות מתקדמות יותר באמצעות תכונות כגון כניסת ויציאת SDI כדי לחבר מקרנים מרובים בשיטת "daisy chain", תיקון גיאומטרי ללא צורך במחשב לשם הערמה פשוטה, ותוכנת Epson Projector Professional Tool (EPPT) חינמית לצורך יצירת אריחים ושליטה מתקדמת במקרן.

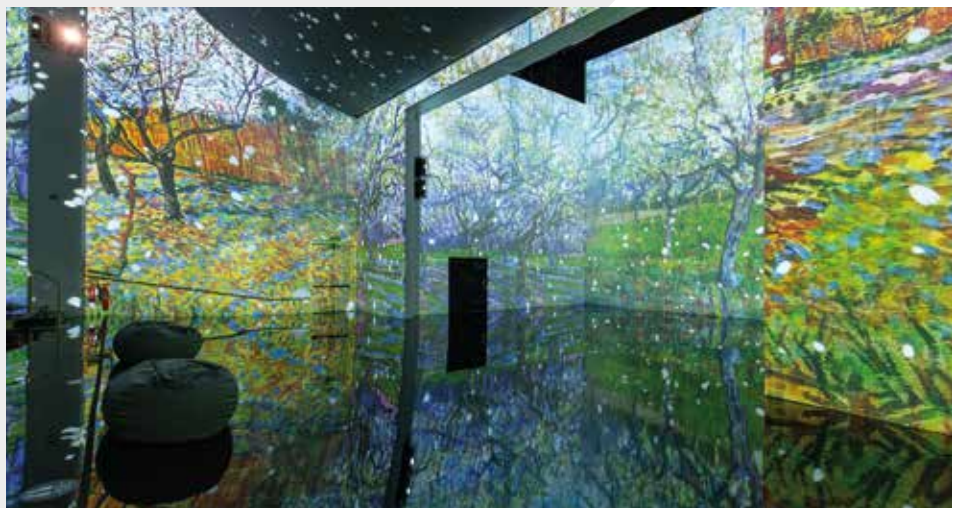



התקנה גמישה

העיצוב המודולרי של המקרן שלנו מאפשר לכם להתאים את פתרון ההקרנה לסביבת ההתקנה על ידי בחירה מתוך מגוון רחב של רמות בהירות, אפשרויות עדשה ואפילו יחידת המצלמה האופציונלית ELPEC01. סדרת EB-PU2200 קומפקטית במיוחד וקלת משקל ומאפשרת התקנה והעברה ללא בעיות.



דגם	EB-L530U	EB-L570U	EB-L630U	/ EB-L630SU EB-L635SU	/ EB-L730U EB-L735U
רזולוציה	(1920 x 1200) WUXGA	(WUXGA) 4KE	(1920 x 1200) WUXGA	(1920 x 1200) WUXGA	(1920 x 1200) WUXGA
יחס גובה-רוחב מובנה	16:10	16:10	16:10	16:10	16:10
תפוקת אור צבעוני (לומן) במצב רגיל / חסכוני	3,640 / 5,200	3,640 / 5,200	4,340 / 6,200	4,200 / 6,000	4,900 / 7,000
יחס ניגודיות	2,500,000:1	2,500,000:1	2,500,000:1	2,500,000:1	2,500,000:1
מקור אור	לייזר	לייזר	לייזר	לייזר	לייזר
חיי מקור אור (שעות) במצב רגיל / חסכוני	30,000 / 20,000	30,000 / 20,000	30,000 / 20,000	30,000 / 20,000	30,000 / 20,000
יחס הקרנה ביחס גובה-רוחב מובנה	2.20:1 – 1.35	2.20:1 – 1.35	2.20:1 – 1.35	0.8:1	2.20:1 – 1.35
גודל תמונה ניתן להרחבה (אלכסון)	אינץ' 500 – 50	אינץ' 500 – 50	אינץ' 500 – 50	אינץ' 200 – 50	אינץ' 500 – 50
זום	אופטי x 1.6	אופטי x 1.6	אופטי x 1.6	דיגיטלי x 1.35	אופטי x 1.6
תיקון עיוות טרפז אנכי / תיקון עיוות טרפז אופקי	ידני ±30° ידני ±30°	ידני ±30° ידני ±30°	ידני ±30° ידני ±30°	ידני ±30° ידני ±30°	ידני ±30° ידני ±30°
היסט עדשה	אנכי ±50% אופקי ±20%	אנכי ±50% אופקי ±20%	אנכי ±50% אופקי ±20%	אנכי ±50% אופקי ±20%	אנכי ±50% אופקי ±20%
יציאת רמקול	10 ואט	10 ואט	10 ואט	10 ואט	10 ואט
קישוריות	2x כניסת HDMI, יציאת HDMI, HDBaseT, 2x כניסת VGA, יציאת RS-232C, USB Type A (2A), USB Type B, חיבור אלחוטי אופציונלי (ELPAP11)	2x כניסת HDMI, יציאת HDMI, RS-232C, HDBaseT, USB Type A (2A), USB Type B, חיבור אלחוטי אופציונלי (ELPAP11)	2x כניסת HDMI, יציאת HDMI, HDBaseT, 2x כניסת VGA, יציאת RS-232C, USB Type A 2x, USB Type B, שיקוף מסך (Miracast)	2x כניסת HDMI, יציאת HDMI, HDBaseT, 2x כניסת VGA, יציאת RS-232C, USB Type A 2x, USB Type B, שיקוף מסך (Miracast)	2x כניסת HDMI, יציאת HDMI, HDBaseT, 2x כניסת VGA, יציאת RS-232C, USB Type A 2x, USB Type B, שיקוף מסך (Miracast)
קישוריות אודיו	2x כניסת Stereo mini יציאת Stereo mini	2x כניסת Stereo mini יציאת Stereo mini	2x כניסת Stereo mini יציאת Stereo mini	2x כניסת Stereo mini יציאת Stereo mini	2x כניסת Stereo mini יציאת Stereo mini
עבודה ברשת	(RJ45) LAN, יחידה אלחוטית מובנית ויחידת LAN אלחוטי אופציונלית	(RJ45) LAN, יחידה אלחוטית מובנית ויחידת LAN אלחוטי אופציונלית	(RJ45) LAN, יחידה אלחוטית מובנית ויחידת LAN אלחוטי אופציונלית	(RJ45) LAN, יחידה אלחוטית מובנית ויחידת LAN אלחוטי אופציונלית	(RJ45) LAN, יחידה אלחוטית מובנית ויחידת LAN אלחוטי אופציונלית
פתרונות התוכנה של Epson	Epson iProjection (Windows/Mac), אפליקציית Epson iProjection עבור iOS, Chromebook-Android, Epson Projector Professional, Epson Projector, Tool Epson, Management, Projector Content Manager, Epson Creative Projection	Epson iProjection (Windows/Mac), אפליקציית Epson iProjection עבור iOS, Chromebook-Android, Epson Projector Professional, Epson Projector, Tool Epson, Management, Projector Content Manager, Epson Creative Projection	Epson iProjection (Windows/Mac), אפליקציית Epson iProjection עבור iOS, Chromebook-Android, Epson Projector Professional, Epson Projector, Tool Epson, Management, Projector Content Manager, Epson Creative Projection	Epson iProjection (Windows/Mac), אפליקציית Epson iProjection עבור iOS, Chromebook-Android, Epson Projector Professional, Epson Projector, Tool Epson, Management, Projector Content Manager, Epson Creative Projection	Epson iProjection (Windows/Mac), אפליקציית Epson iProjection עבור iOS, Chromebook-Android, Epson Projector Professional, Epson Projector, Tool Epson, Management, Projector Content Manager, Epson Creative Projection
תכונות נוספות	השתקת AV, הפעלת תוכן USB עבור שילוט ללא מקור, מיזוג שוליים, ריבוי מקרנים ב-Daisy Chain, תיקון עיוות Arc ו-Point, פונקציית תזמון, מסך מפוצל, חיפוש מקור אוטומטי, הגדרות העתקת OSD, מנעול, חור לכבל אבטחה, מנעול Kensington, התקנת 360°, כולל כיסוי לכבל	השתקת AV, מיזוג שוליים, תיקון Point, תיקון פיתוח מהיר, תיקון משטחים לא אחידים, תיקון קיר פינת, זיכרון תיקון גיאומטרי, הגדרת תזמון, מסך מפוצל, חיפוש מקור, מנעול, חור לכבל אבטחה, מנעול Kensington, נעילת יחידת LAN אלחוטי, ללא צורך במחשב (תמונת סטילס/וידאו), הגדרות העתקת OSD, בקרת וניהול מקרן, התקנת 360°, כיסוי לכבלים כולל, מצלמה אופציונלית להערמה ויצירת אריחים באופן פשוט	השתקת AV, הפעלת תוכן USB עבור שילוט ללא מקור, מיזוג שוליים, ריבוי מקרנים ב-Daisy Chain, תיקון עיוות Arc ו-Point, פונקציית תזמון, מסך מפוצל, חיפוש מקור אוטומטי, הגדרות העתקת OSD, מנעול, חור לכבל אבטחה, מנעול Kensington, התקנת 360°, כולל כיסוי לכבל	השתקת AV, הפעלת תוכן USB עבור שילוט ללא מקור, מיזוג שוליים, ריבוי מקרנים ב-Daisy Chain, תיקון עיוות Arc ו-Point, פונקציית תזמון, מסך מפוצל, חיפוש מקור אוטומטי, הגדרות העתקת OSD, מנעול, חור לכבל אבטחה, מנעול Kensington, התקנת 360°, כולל כיסוי לכבל	השתקת AV, הפעלת תוכן USB עבור שילוט ללא מקור, מיזוג שוליים, ריבוי מקרנים ב-Daisy Chain, תיקון עיוות Arc ו-Point, פונקציית תזמון, מסך מפוצל, חיפוש מקור אוטומטי, הגדרות העתקת OSD, מנעול, חור לכבל אבטחה, מנעול Kensington, התקנת 360°, כולל כיסוי לכבל
רמת רעש (דציבלים) במצב רגיל / חסכוני	23 / 31	23 / 31	27 / 38	27 / 38	27 / 38
משקל (ק"ג)	8.2	8.5	8.4	8.4	8.4
מידות ללא רגליות (ר' x ע' x ג' מ"מ)	136 x 339 x 440	122 x 304 x 440	136 x 339 x 440	136 x 334 x 440	136 x 339 x 440
צריכת אנרגיה במצב רגיל / חסכוני	223 ואט / 293 ואט	234 ואט / 312 ואט	258 ואט / 345 ואט	258 ואט / 345 ואט	258 ואט / 345 ואט
צריכת אנרגיה בהמתנה, תקשורת כבירה	0.3 ואט	0.5 ואט	0.3 ואט	0.3 ואט	0.3 ואט
אישור TCO לקיימות	כן	לא רלוונטי	כן	לא	כן

EB-PU2216B	EB-PU2116W	EB-PU2213B	EB-PU2113W	דגם
				
WUXGA (1920 x 1200)	WUXGA (1920 x 1200)	WUXGA (1920 x 1200)	WUXGA (1920 x 1200)	רזולוציה
16:10	16:10	16:10	16:10	יחס גובה-רוחב מובנה
11,200 / 16,000	11,200 / 16,000	9,100 / 13,000	9,100 / 13,000	תפוקת אור צבעוני (לומן) במצב רגיל / חסכוני
2,500,000:1	2,500,000:1	2,500,000:1	2,500,000:1	יחס ניגודיות
לייזר	לייזר	לייזר	לייזר	מקור אור
30,000 / 20,000	30,000 / 20,000	30,000 / 20,000	30,000 / 20,000	חיי מקור אור (שעות) במצב רגיל / חסכוני
2.56:1 – 1.57	2.56:1 – 1.57	2.56:1 – 1.57	2.56:1 – 1.57	יחס הקרנה ביחס גובה-רוחב מובנה
60 – 1,000 אינץ'	60 – 1,000 אינץ'	60 – 1,000 אינץ'	60 – 1,000 אינץ'	גודל תמונה ניתן להרחבה (אלכסון)
אופטי 1.6x	אופטי 1.6x	אופטי 1.6x	אופטי 1.6x	זום
ידני ±45° ידני ±30°	ידני ±45° ידני ±30°	ידני ±45° ידני ±30°	ידני ±45° ידני ±30°	תיקון עיוות טרפז אנכי תיקון עיוות טרפז אופקי
±60% אנכי ±18% אופקי	±60% אנכי ±18% אופקי	±60% אנכי ±18% אופקי	±60% אנכי ±18% אופקי	היסט עדשה
לא רלוונטי	לא רלוונטי	לא רלוונטי	לא רלוונטי	יציאת רמקול
כניסת HDMI (HDCP 2.3), כניסת DVI, HDBaseT, SDI, כניסת RS-232C, VGA, יציאת SDI, USB Type B, USB Type A 2x, USB Type B, USB Type A 2x, NFC, Remote, (שירות בלבד),	כניסת HDMI (HDCP 2.3), כניסת DVI, HDBaseT, SDI, כניסת RS-232C, VGA, יציאת SDI, USB Type B, USB Type A 2x, USB Type B, USB Type A 2x, NFC, Remote, (שירות בלבד),	כניסת HDMI (HDCP 2.3), כניסת DVI, HDBaseT, SDI, כניסת RS-232C, VGA, יציאת SDI, USB Type B, USB Type A 2x, USB Type B, USB Type A 2x, NFC, Remote, (שירות בלבד),	כניסת HDMI (HDCP 2.3), כניסת DVI, HDBaseT, SDI, כניסת RS-232C, VGA, יציאת SDI, USB Type B, USB Type A 2x, USB Type B, USB Type A 2x, NFC, Remote, (שירות בלבד),	קישוריות
יציאת Stereo mini	יציאת Stereo mini	יציאת Stereo mini	יציאת Stereo mini	קישוריות אודיו
LAN (RJ45) ויחידת LAN אלחוטי אופציונלית	LAN (RJ45) ויחידת LAN אלחוטי אופציונלית	LAN (RJ45) ויחידת LAN אלחוטי אופציונלית	LAN (RJ45) ויחידת LAN אלחוטי אופציונלית	עבודה ברשת
Epson iProjection (Windows/Mac), אפליקציית Epson iProjection עבור iOS, Android ו-Chromebook, Epson Projector Professional Tool, Epson Projector Management, Epson Projector Content Manager, Epson Creative Projection Projector Config Tool	Epson iProjection (Windows/Mac), אפליקציית Epson iProjection עבור iOS, Android ו-Chromebook, Epson Projector Professional Tool, Epson Projector Management, Epson Projector Content Manager, Epson Creative Projection Projector Config Tool	Epson iProjection (Windows/Mac), אפליקציית Epson iProjection עבור iOS, Android ו-Chromebook, Epson Projector Professional Tool, Epson Projector Management, Epson Projector Content Manager, Epson Creative Projection Projector Config Tool	Epson iProjection (Windows/Mac), אפליקציית Epson iProjection עבור iOS, Android ו-Chromebook, Epson Projector Professional Tool, Epson Projector Management, Epson Projector Content Manager, Epson Creative Projection Projector Config Tool	פתרונות התוכנה של Epson
שיפור ל-4K, תמיכה ב-HDR, זום ממונע, מיקוד והיסט עדשה, זיכרון מיקום עדשה, אפשרויות מתחלפות לעדשות, כולל עדשת UST עם היסט אפסי, אפשרות למצלמה, ריבוי מקרנים ב-Chain Daisy, הקרנה לאורך, השתקת A/V, הפעלת תוכן USB עבור שילוט ללא מקור, מיזוג שוליים, תיקון עיוות Point, תיקון עיוות של משטחים לא אחידים וקירות פינתיים, התקנת 360°, תקן IP5X ⁵	שיפור ל-4K, תמיכה ב-HDR, זום ממונע, מיקוד והיסט עדשה, זיכרון מיקום עדשה, אפשרויות מתחלפות לעדשות, כולל עדשת UST עם היסט אפסי, אפשרות למצלמה, הקרנה לאורך, השתקת A/V, הפעלת תוכן USB עבור שילוט ללא מקור, מיזוג שוליים, תיקון עיוות Point, תיקון עיוות של משטחים לא אחידים וקירות פינתיים, התקנת 360°, תקן IP5X ⁵	שיפור ל-4K, תמיכה ב-HDR, זום ממונע, מיקוד והיסט עדשה, זיכרון מיקום עדשה, אפשרויות מתחלפות לעדשות, כולל עדשת UST עם היסט אפסי, אפשרות למצלמה, ריבוי מקרנים ב-Chain Daisy, הקרנה לאורך, השתקת A/V, הפעלת תוכן USB עבור שילוט ללא מקור, מיזוג שוליים, תיקון עיוות Point, תיקון עיוות של משטחים לא אחידים וקירות פינתיים, התקנת 360°, תקן IP5X ⁵	שיפור ל-4K, תמיכה ב-HDR, זום ממונע, מיקוד והיסט עדשה, זיכרון מיקום עדשה, אפשרויות מתחלפות לעדשות, כולל עדשת UST עם היסט אפסי, אפשרות למצלמה, הקרנה לאורך, השתקת A/V, הפעלת תוכן USB עבור שילוט ללא מקור, מיזוג שוליים, תיקון עיוות Point, תיקון עיוות של משטחים לא אחידים וקירות פינתיים, התקנת 360°, תקן IP5X ⁵	תכונות נוספות
35 / 38	35 / 38	30 / 35	30 / 35	רמת רעש (דציבלים) במצב רגיל / חסכוני
24.6	24.5	24.2	24.1	משקל (ק"ג)
185 x 492 x 586	185 x 492 x 586	185 x 492 x 586	185 x 492 x 586	מידות ללא רגליות (ר' x ע' x ג' מ"מ)
1,083 ואט / 773 ואט	1,083 ואט / 773 ואט	864 ואט / 633 ואט	864 ואט / 633 ואט	צריכת אנרגיה במצב רגיל / חסכוני
0.5 ואט	0.5 ואט	0.5 ואט	0.5 ואט	צריכת אנרגיה בהמתנה, תקשורת כבויה
לא	לא	לא	לא	אישור TCO לקיימות

EB-U50	EB-L30000U	EB-PU2220B	EB-PU2120W	דגם
				
WUXGA (1920 x 1200)	WUXGA (1920 x 1200)	WUXGA (1920 x 1200)	WUXGA (1920 x 1200)	רזולוציה
16:10	16:10	16:10	16:10	יחס גובה-רוחב מובנה
2,400 / 3,700	21,000 / 30,000	14,000 / 20,000	14,000 / 20,000	תפוקת אור צבעוני (לומן) במצב רגיל / חסכוני
16,000:1	2,500,000:1	2,500,000:1	2,500,000:1	יחס ניגודיות
מנורה	לייזר	לייזר	לייזר	מקור אור
17,000 / 10,000	30,000 / 20,000	30,000 / 20,000	30,000 / 20,000	חיי מקור אור (שעות) במצב רגיל / חסכוני
1.68:1 – 1.38	2.35:1 – 1.74	2.56:1 – 1.57	2.56:1 – 1.57	יחס הקרנה ביחס גובה-רוחב מובנה
300 אינץ' / 30	1,000 – 100 אינץ'	1,000 – 60 אינץ'	1,000 – 60 אינץ'	גודל תמונה ניתן להרחבה (אלכסון)
אופטי x 1.2	אופטי x 1.4	אופטי x 1.6	אופטי x 1.6	זום
אוטומטי ±30° ידני ±30°	ידני ±45° ידני ±30°	ידני ±45° ידני ±30°	ידני ±45° ידני ±30°	תיקון עיוות טרפז אנכי תיקון עיוות טרפז אופקי
לא רלוונטי	±65% אנכי ±30% אופקי	±60% אנכי ±18% אופקי	±60% אנכי ±18% אופקי	היסט עדשה
5 ואט	לא רלוונטי	לא רלוונטי	לא רלוונטי	יציאת רמקול
כניסת VGA, יציאת VGA, x2 HDMI, USB Type A (עבור ספקי כוח של 1,200mA), USB Type B (לצורך RS-232C, קושחה),	כניסת VGA, יציאת VGA, כניסת DVI, כניסת BNC, HDBaseT, (HDMI 2.2) HD-SDI	כניסת HDMI (HDCP 2.3), כניסת SDI, כניסת DVI, HDBaseT, כניסת RS-232C, x2 SDI, כניסת USB Type A, USB Type B (שירות בלבד), NFC, Remote,	כניסת HDMI (HDCP 2.3), כניסת RS-, כניסת VGA, USB Type A, x2 USB Type A, x232C B (שירות בלבד), NFC, Remote,	קישוריות
x2 כניסת Stereo mini, יציאת Stereo mini	לא רלוונטי	יציאת Stereo mini	יציאת Stereo mini	קישוריות אודיו
LAN (RJ45) וכן LAN אלחוטי	LAN (RJ45) ויחידת LAN אלחוטי אופציונלית	LAN (RJ45) ויחידת LAN אלחוטי אופציונלית	LAN (RJ45) ויחידת LAN אלחוטי אופציונלית	עבודה ברשת
Epson iProjection (Windows/Mac), אפליקציית Epson iProjection עבור iOS, Epson Projector Management, Epson Projector Professional Tool, Epson Projector, Android-iOS, Management Epson Projector, Content Manager Epson Creative Projection	Epson Projector Management, Epson iProjection (Windows/Mac), אפליקציית Epson iProjection עבור iOS, Epson Projector Professional Tool	Epson iProjection (Windows/Mac), אפליקציית Epson iProjection עבור Android-iOS, Chromebook, Epson Projector Professional Tool, Epson Projector Management, Epson Projector Content Manager, Epson Creative Projection Projector Config Tool	Epson iProjection (Windows/Mac), אפליקציית Epson iProjection עבור iOS, Android-iOS, Chromebook, Epson Projector Professional Tool, Epson Projector Management, Epson Projector Content Manager, Epson Creative Projection Projector Config Tool	פתרונות התוכנה של Epson
מסך הבית, פונקציית תזמון, חיפוש מקור אוטומטי, השתקת A/V, הפעלה מרכזי USB עבור שילוט ללא מקור, אפשרות לתושבת למסילת תאורה ותושבת לתקרה/מעמד לרצפה	מערכת אופטית אטומה לחלוטין, אפשרויות מתחלפות לעדשות, זום, מיקוד והיסט עדשה ממונעים, זיכרון מיקום עדשה, מצלמה משולבת לכיול צבעים, שיפור ל-4K, התקנת 360°, מיזוג שוליים, הקרנה לאורך, Epson Projector Professional Tool	שיפור ל-4K, תמיכה ב-HDR, זום ממונע, מיקוד והיסט עדשה, זיכרון מיקום עדשה, אפשרויות מתחלפות לעדשות, כולל עדשת UST עם היסט אפסי, אפשרות למצלמה, ריבוי מקרנים ב-Daisy Chain, הקרנה לאורך, השתקת A/V, הפעלת תוכן USB עבור שילוט ללא מקור, תריס מכני, מיזוג שוליים, תיקון עיוות Point, תיקון עיוות של משטחים לא אחידים וקירות פינתיים, התקנת 360°, תקן IP5X	שיפור ל-4K, תמיכה ב-HDR, זום ממונע, מיקוד והיסט עדשה, זיכרון מיקום עדשה, אפשרויות מתחלפות לעדשות, כולל עדשת UST עם היסט אפסי, אפשרות למצלמה, הקרנה לאורך, השתקת A/V, הפעלת תוכן USB עבור שילוט ללא מקור, מיזוג שוליים, תיקון עיוות Point, תיקון עיוות של משטחים לא אחידים וקירות פינתיים, התקנת 360°, תקן IP5X	תכונות נוספות
28 / 37	41 / 49	38 / 45	38 / 45	רמת רעש (דציבלים) במצב רגיל / חסכוני
3.1	63.8	24.9	24.8	משקל (ק"ג)
364 x 248 x 95	299 x 710 x 790	185 x 492 x 586	185 x 492 x 586	מידות ללא רגליות (ר' x ע' x ג' מ"מ)
218 ואט / 285 ואט	1,511 ואט / 2,325 ואט	1,301 ואט / 899 ואט	1,301 ואט / 899 ואט	צריכת אנרגיה במצב רגיל / חסכוני
0.3 ואט	0.5 ואט	0.5 ואט	0.5 ואט	צריכת אנרגיה בהמתנה, תקשורת כבויה
לא	לא	לא	לא	אישור TCO לקיימות

/ EB-800F EB-805F	/ EB-770F EB-775F	/ EB-L260F EB-L265F	/ EV-110 EV-115	דגם
				
(1366 x 768 x 2) Full HD	(1920 x 1080) Full HD	(1920 x 1080) Full HD	(1280 x 800) WXGA	רזולוציה
16:9	16:9	16:9	16:10	יחס גובה-רוחב מובנה
3,500 / 5,000	2,800 / 4,100	3,200 / 4,600	1,100 / 2,200	תפוקת אור צבעוני (לומן) במצב רגיל / חסכוני
2,500,000:1	2,500,000:1	2,500,000:1	2,500,000:1	יחס ניגודיות
לייזר	לייזר	לייזר	לייזר	מקור אור
30,000 / 20,000	30,000 / 20,000	30,000 / 20,000	30,000 / 20,000	חיי מקור אור (שעות) במצב רגיל / חסכוני
0.37:1 – 0.27	0.35:1 – 0.25	2.12:1 – 1.32	2.19:1 – 1.38	יחס הקרנה ביחס גובה-רוחב מובנה
65 – 130 אינץ' ביחס גובה-רוחב של 16:9 61 – 120 אינץ' ביחס גובה-רוחב של 16:6	66 – 134 אינץ' / יחס גובה-רוחב של 16:9 66 – 143 אינץ' / יחס גובה-רוחב של 16:6	31 – 310 אינץ'	30 – 150 אינץ'	גודל תמונה ניתן להרחבה (אלכסון)
דיגיטלי x 1.35	דיגיטלי x 1.35	אופטי x 1.62	אופטי x 1.6	זום
ידני ±3° ידני ±3°	ידני ±3° ידני ±3°	ידני ±30° ידני ±30°	ידני ±45° ידני ±40°	תיקון עיוות טרפז אנכי תיקון עיוות טרפז אופקי
לא רלוונטי	לא רלוונטי	לא רלוונטי	לא רלוונטי	היסט עדשה
x2 8 ואט	16 ואט	16 ואט	לא רלוונטי	יציאת רמקול
x2 כניסת VGA, יציאת VGA x3 כניסת HDMI, יציאת HDMI, כניסת קומפוזיט, RS-232C, USB Type B, USB Type A	x2 כניסת VGA, יציאת VGA, x3 HDMI, קומפוזיט, USB Type A, x2 RS-232C, USB Type B, שיקוף מסך (Miracast), LAN אלחוטי	כניסת VGA, יציאת VGA, x2 HDMI, קומפוזיט, USB Type A, x1 RS-232C, USB Type B, שיקוף מסך (Miracast), LAN אלחוטי	כרטיס SD, כניסת HDMI, USB Type A (עבור פונקציית GPI או ספקי כוח של 2A/5V), USB Type B (לצורך עדכוני קושחה)	קישוריות
x2 כניסת Stereo mini, יציאת Stereo mini	x3 כניסת Stereo mini, יציאת Stereo mini	x2 כניסת Stereo mini, יציאת Stereo mini	יציאת Stereo mini, Bluetooth	קישוריות אודיו
(RJ45) LAN ויחידת LAN אלחוטי אופציונלית	LAN (RJ45) וכן יחידת LAN אלחוטי	LAN (RJ45), יחידה אלחוטית מובנית ויחידת LAN אלחוטי אופציונלית	LAN (RJ45) ו-LAN אלחוטי	עבודה ברשת
Epson iProjection (Windows/Mac), אפליקציית Epson iProjection עבור iOS, Android ו-Chromebook, Epson Projector Management, Epson Projector Content Manager, Epson Creative Projection	Epson iProjection (Windows/Mac), אפליקציית Epson iProjection עבור iOS, Android ו-Chromebook, Epson Projector Management, Epson Projector Content Manager, Epson Creative Projection עבור iOS	Epson iProjection (Windows/Mac), אפליקציית Epson iProjection עבור iOS, Android ו-Chromebook, Epson Projector Management, Epson Projector Content Manager, Epson Creative Projection עבור iOS	Epson iProjection (Windows/Mac), אפליקציית Epson iProjection עבור iOS, Android ו-Chromebook, Epson Projector Management, Epson Projector Content Manager, Epson Creative Projection	פתרונות התוכנה של Epson
בהירות קבועה, תצוגת 16:6, ריבוי מקרנים ב-Daisy Chain, השתקת A/V, הפעלת תוכן USB עבור שילוט ללא מקור, מיזוג שוליים, תיקון Point Arc-ו, פונקציית תזמון, חיפוש מקור אוטומטי, הגדרות העתקת OSD, מצב צבע DICOM, מנעול, חור לכבל אבטחה, מנעול Kensington, התקנת 360°	התקנה אופציונלית על הקיר, מיזוג שוליים, תצוגה של 16:6, תכונות להזרמה ולשיתוף, פונקציה לשיתוף מסך (לקוח), השתקת A/V, הגדרות העתקת OSD, תיקון Quick Corner, מצגת ללא צורך במחשב, מסך מופצל של עד 4 מקורות, חיפוש מקור אוטומטי, מנעול, חור לכבל אבטחה, מנעול Kensington, נעילת יחידת LAN אלחוטי, הגנת סיסמה, הפעלת תוכן, התקנה על התקרה	התקנה אופציונלית על הקיר, מיזוג שוליים, תצוגה של 16:6, תכונות להזרמה ולשיתוף, פונקציה לשיתוף מסך (לקוח), השתקת A/V, הגדרות העתקת OSD, תיקון Quick Corner, מצגת ללא צורך במחשב, מסך מופצל של עד 4 מקורות, חיפוש מקור אוטומטי, מנעול, חור לכבל אבטחה, מנעול Kensington, הגנת סיסמה, הפעלת תוכן, התקנה על הרצפה ועל התקרה, התקנת מסילת תאורה	מצב בהירות קבוע, מסך הבית, פונקציית תזמון, חיפוש מקור אוטומטי, השתקת A/V, הפעלה מכרטיס SD עבור שילוט ללא מקור, אפשרות לתושבת למסילת תאורה ומעמד לרצפה, מיזוג שוליים, התקנת 360°, נגן מדיה מובנה, פונקציית GPI	תכונות נוספות
27 / 36	27 / 37	27 / 37	22 / 34	רמת רעש (דציבלים) במצב רגיל / חסכוני
9.2	6.0	4.2	5.0	משקל (ק"ג)
375 x 210 x 458	133 x 395 x 359	90 x 299 x 325	יחידת הקרנה 175 x 260 x 175 90 פק כוח 65 x 110 x 361	מידות ללא רגליות (ר' x ע' x ג' מ"מ)
262 ואט / 366 ואט	263 ואט / 199 ואט	260 ואט / 191 ואט	149 ואט / 122 ואט	צריכת אנרגיה במצב רגיל / חסכוני
0.5 ואט	0.5 ואט	0.5 ואט	0.4 ואט	צריכת אנרגיה בהמתנה, תקשורת כבירה
ק	לא רלוונטי	לא רלוונטי	לא	אישור TCO לקיימות

מפּרטי עדשות אופציונליות

התאימו אישית את המקרן הנייח שלכם עם העדשות האופציונליות הממונעות של Epson. צרו את איכות התמונה הטובה ביותר תוך התאמה לתקציב שלכם בעזרת מגוון של יחסי מרחק הקרנה עבור אתרי אירועים, גודלי מסכים ומרחקי מקרנים שונים.

EB-L30000U

הקרנה מרחק גדול	הקרנה מרחק בינוני	הקרנה מרחק בינוני	הקרנה מרחק בינוני	הקרנה מרחק בינוני	הקרנה רחבה	הקרנה מרחק קצר	הקרנה אחורית	הקרנה מרחק קצר במיוחד	סוג עדשה
ELPLL10	ELPLL09	ELPLM14	ELPLM13	ELPLM12	ELPLW07	ELPLU05	ELPLR05	ELPLX03	שם הדגם
									אופציות לעדשה
V12H004LOA	V12H004L09	V12H004M0E	V12H004M0D	V12H004M0C	V12H004W07	V12H004U05	V12H004R05	V12H004X03	קוד חלק
1.50 – 1	1.50 – 1	1.50 – 1	1.52 – 1	1.35 – 1	1.37 – 1	1.21 – 1	–	–	יחס זום
10.45:1 – 6.96:1	7.20:1 – 4.79:1	5.12:1 – 3.41:1	3.46:1 – 2.28:1	2.35:1 – 1.74:1	1.76:1 – 1.29:1	1.09:1 – 0.90:1	0.60:1	0.35:1	יחס הקרנה
אינץ' 1,000 – 100 (מ' 25.4 – 2.54)	אינץ' 1,000 – 100 (מ' 25.4 – 2.54)	אינץ' 1,000 – 100 (מ' 25.4 – 2.54)	אינץ' 1,000 – 100 (מ' 25.4 – 2.54)	אינץ' 1,000 – 100 (מ' 25.4 – 2.54)	אינץ' 1,000 – 100 (מ' 25.4 – 2.54)	אינץ' 1,000 – 100 (מ' 25.4 – 2.54)	אינץ' 1,000 – 100 (מ' 25.4 – 2.54)	אינץ' 1000 עד 120 (עד 0.89 מ')	טווח גודל מסך (אינץ')
אנכּי: ±55% אופקּי: ±25%	אנכּי: ±55% אופקּי: ±25%	אנכּי: ±65% אופקּי: ±30%	אנכּי: ±65% אופקּי: ±30%	אנכּי: ±65% אופקּי: ±30%	אנכּי: ±65% אופקּי: ±30%	אנכּי: ±55% אופקּי: ±25%	אנכּי: ±15% אופקּי: ±5%	אנכּי: ±25% אופקּי: ±15%	היסט עדשה

EB-PU

הקרנה רחבה	הקרנה מרחק קצר	הקרנה מרחק קצר	הקרנה מרחק קצר במיוחד				סוג עדשה
**ELPLW05	ELPLU04	ELPLU03S	**ELPLX02WS	**ELPLX02S	*ELPLX01WS	*ELPLX01S	שם הדגם
			**ELPLX02WS lens"/>	**ELPLX02S lens"/>	*ELPLX01WS lens"/>	*ELPLX01S lens"/>	אופציות לעדשה
V12H004W05	V12H004U04	V12H004UA3	V12H004Y0B	V12H004X0B	V12H004Y0A	V12H004X0A	קוד חלק
אינץ' 1,000 – 50 (מ' 25.4 – 1.27)	אינץ' 1,000 – 50 (מ' 25.4 – 1.27)	אינץ' 1,000 – 80 (מ' 25.4 – 2)	אינץ' 1,000 – 100 (מ' 25.4 – 2.54)	אינץ' 1,000 – 100 (מ' 25.4 – 2.54)	אינץ' 1,000 – 100 (מ' 25.4 – 2.54)	אינץ' 1,000 – 100 (מ' 25.4 – 2.54)	גודל תמונה באלכסון
1.46:1 – 1.04:1	1.05:1 – 0.87:1	0.78:1 – 0.65:1	–	–	0.35:1	0.35:1	יחס הקרנה
30%± / 67%±	30%± / 67%±	30%± / 67%±	–	–	10%± / %+17	10%± / %+17	יחס עדשה
1.07:1 – 0.77:1	0.77:1 – 0.64:1	0.57:1 – 0.48:1	0.35:1	0.35:1	–	–	יחס הקרנה
10%± / 24%±	18%± / 60%±	10%± / 24%±	15%± / 25%+	15%± / 25%+	–	–	יחס עדשה

הקרנה מרחק גדול	הקרנה מרחק בינוני	הקרנה מרחק בינוני	הקרנה מרחק בינוני	הקרנה מרחק בינוני	הקרנה רחבה	הקרנה רחבה	סוג עדשה
ELPLL08	ELPLM11	ELPLM10	ELPLM15	*ELPLM08	**ELPLW06	**ELPLW08	שם הדגם
				*ELPLM08 lens"/>	**ELPLW06 lens"/>	**ELPLW08 lens"/>	אופציות לעדשה
V12H004L08	V12H004M0B	V12H004M0A	V12H004M0F	V12H004M08	V12H004W06	V12H004W08	קוד חלק
אינץ' 1,000 – 50 (מ' 25.4 – 1.27)	אינץ' 1,000 – 50 (מ' 25.4 – 1.27)	אינץ' 1,000 – 50 (מ' 25.4 – 1.27)	אינץ' 1,000 – 50 (מ' 25.4 – 1.27)	אינץ' 1,000 – 50 (מ' 25.4 – 1.27)	אינץ' 1,000 – 50 (מ' 25.4 – 1.27)	אינץ' 1,000 – 50 (מ' 25.4 – 1.27)	גודל תמונה באלכסון
10.11:1 – 7.21:1	7.38:1 – 4.85:1	5.06:1 – 3.32:1	3.48:1 – 2.16:1	2.32:1 – 1.44	–	–	יחס הקרנה
30%± / 67%±	30%± / 67%±	30%± / 67%±	30%± / 67%±	30%± / 67%±	–	–	יחס עדשה
7.41:1 – 5.27:1	5.41:1 – 3.54:1	3.71:1 – 2.42:1	2.56:1 – 1.57:1	–	1.62:1 – 1.19:1	1.21:1 – 0.86:1	יחס הקרנה
18%± / 60%±	18%± / 60%±	18%± / 60%±	18%± / 60%±	–	18%± / 60%±	18%± / 60%±	יחס עדשה

*עדשות ELPLM08/ELPLX01S זמינות רק עבור דגמי EB-PU1000
**עדשות ELPLW06/ELPLW08/ELPLX02S זמינות רק עבור דגמי EB-PU2000
*** בהירות דגם ELPLW05 מוגבלת ל-12,000 לומן לכל היותר



1. 2001 עד 2021, 500 לומן ומעלה, לא כולל טלוויזיות ללא מסך, לפי Worldwide Analyzer – Quarterly Projector Market Insights – Futuresource Consulting הרביעי לשנת 2021.
2. בהירות הצבעים (תפוקת אור צבעוני) במצב הבהיר ביותר, נמדדה על-ידי מעבדת צד שלישי לפי IDMS 15.4. בהירות הצבעים תשתנה בהתאם לאופן השימוש. מקרני 3LCD של Epson הנמכרים ביותר מול מקרני DLP בעלי שבב יחיד הנמכרים ביותר, מבוסס על מחקר נתוני מכירות של NPD לתקופה ממאי 2017 עד אפריל 2018.
3. נפח סקאלה במצב הבהיר ביותר, נמדד על-ידי מעבדת צד שלישי בתלת-ממד בחלל נקודות הציון של CIE L*a*b*. מקרני 3LCD של Epson הנמכרים ביותר מול מקרני DLP בעלי שבב יחיד הנמכרים ביותר, מבוסס על מחקר נתוני מכירות של NPD לתקופה ממאי 2017 עד אפריל 2018.
4. נכון לאוקטובר 2022. יחידה ראשית הכוללת עדשה סטנדרטית (ELPLM15). 20,000 לומן בהתאם לתקן ISO 21118.
5. סיווג IP5X לפי תקן IEC 60529. סיווג ה-IP5X מתייחס למנוע האופטי ולמודול מקור האור.

הסימנים המסחריים והסימנים המסחריים הרשומים הם קניינה של Seiko Epson Corporation או של בעליהם השונים. פרטי המוצרים עשויים להשתנות ללא הודעה מראש.

 Epson.co.il

רחוב הבונים 2
רמת גן 52522

Epson
אפסון ישראל
תמיכה:
leveloneil@epson.eu
מספר טלפון "קו חם": 03-6144300
www.epson.co.il/contactus

סימנים מסחריים וסימני מסחר רשומים שייכים לחברת Seiko Epson Corporation או לבעליהם בהתאמה. פרטי המוצרים עשויים להשתנות ללא הודעה מראש.

EPSON®